

Hodnota U_b
až
0,47
W/(m²·K)



Standardně u
domovních dveří
ThermoCarbon a
ThermoSafe



Domovní dveře

ThermoCarbon, ThermoSafe, Thermo65, TopComfort

HÖRMANN



4	Dobré důvody pro značku Hörmann
10	Značková kvalita společnosti Hörmann
12	Přehled programu
14	Bezpečnostní vybavení
16	ThermoCarbon
28	ThermoSafe
54	Thermo65
66	TopComfort
72	Speciální výbava
86	Varianty zámku ThermoCarbon / ThermoSafe
90	Výrobní program Hörmann

Zobrazené barvy a povrchy nejsou z důvodu techniky tisku barevně závazné.

U výrobků a detailů výbavy popsaných a vyobrazených v tomto katalogu se v závislosti na variantě výbavy zčásti jedná o nestandardní, speciální výbavu za příplatek. Na konkrétní výbavu dveří je třeba se zeptat specializovaného prodejce Hörmann s ohledem na aktuální ceník.

Popisy a vyobrazení, údaje o rozsahu dodávky, výbavě a barevném odstínu odpovídají okamžiku předání do tisku.
Změny a omyly vyhrazeny.

Chráněno autorskými právy. Přetisk, i částečný, pouze s naším svolením.

◀ **ThermoCarbon motiv 305** ve zvýhodněném barevném odstínu CH 703 Hörmann antracitová šed', strukturovaná, aplikace z hliníku ve zvýhodněné barvě bílý hliník RAL 9006, hedvábně lesklý, madlo z ušlechtilé oceli, zapuštění madla v barvě dveří, zasklívací prvky na straně stavby

„K dobrému jménu je třeba se dopracovat.“

August Hörmann

Zcela ve smyslu zakladatele firmy dostanete při nákupu výrobků značky Hörmann opravdovou kvalitu s obsáhlým know-how. Tento rodinný podnik má za sebou jako specialista na stavební prvky více než 80 let zkušeností a od samého počátku se pokládá za vašeho partnera pro výstavbu a modernizace. Ne nadarmo patří společnost Hörmann k nejúspěšnějším výrobcům v oboru domovních dveří v Evropě. To vám při koupi domovních dveří Hörmann dává dobrý pocit.



1 Kvalitní výrobky z Německa

Konstrukci domovních dveří společnost Hörmann sama vyvíjí a vyrábí. Naši vysoce kvalifikovaní zaměstnanci navíc intenzivně pracují na nových výrobcích, neustálém dalším vývoji a zlepšování detailů. Tak vznikají patenty a výhradní postavení na trhu. Dlouhodobé zkoušky za reálných podmínek zajišťují **vyzrálé sériové výrobky v kvalitě Hörmann.**

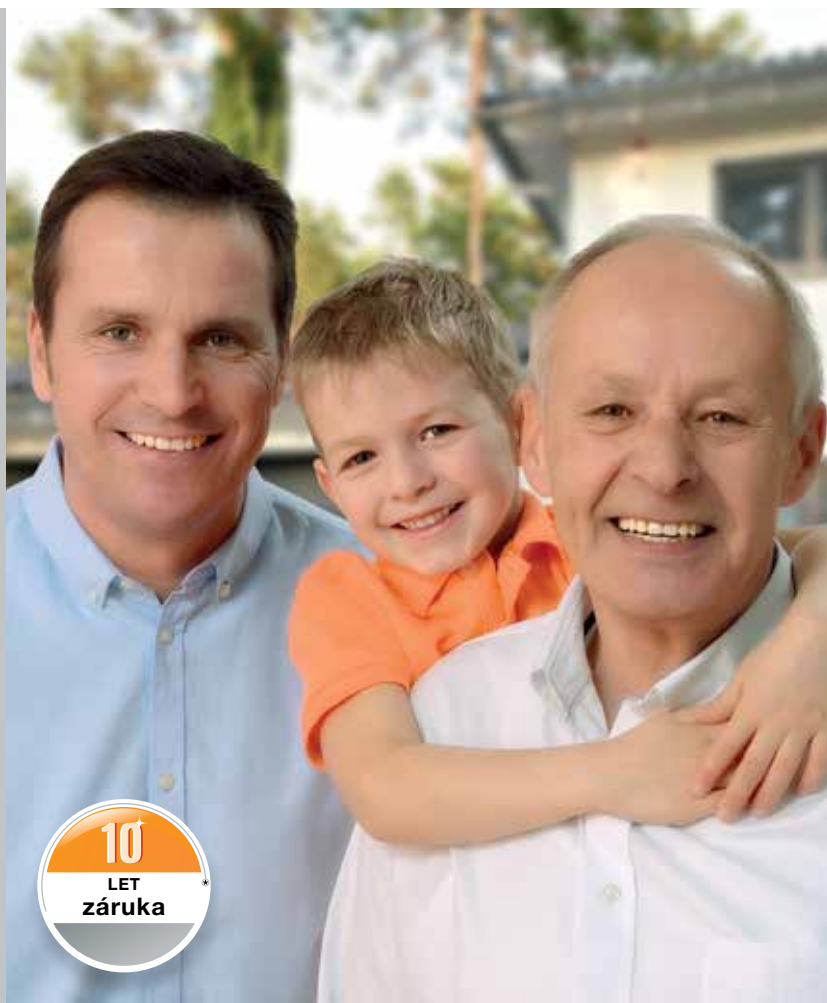

2 Domovní dveře pro několik generací

Jsme přesvědčeni o nekompromisní kvalitě našich výrobků. Proto u firmy Hörmann dostanete **na domovní dveře Thermo65 pětiletou*** a **na domovní dveře ThermoCarbon, ThermoSafe a TopComfort dokonce desetiletou záruku***.



3 Pohled do budoucnosti

Společnost Hörmann jde příkladem. Proto podnik pokrývá svou potřebu energie **ze 100 % z ekologické elektřiny**. Prostřednictvím zavedení inteligentního a certifikovaného systému správy energie současně ročně ušetří mnoho tun CO². A v neposlední řadě společnost Hörmann nabízí výrobky pro trvale udržitelné stavění. Více se o ekologických aktivitách společnosti Hörmann dozvíte v brožuře „Myslíme zeleně“.

* Podrobné záruční podmínky najdete na adrese: www.hormann.cz



Pohled zvenějšku



Pohled zevnitř

4 Dveřní křídlo bez viditelného profilu křídla

Vytříbené a elegantní je uvítání, které vám připraví naše domovní dveře ThermoCarbon, ThermoSafe a Thermo65. Tvarově krásné, **zevnitř i zvenku celoplošné dveřní křídlo** s uvnitř uloženým profilem splňuje výtvarné požadavky na nejvyšší úrovni. Vnitřní vzhled ideálně ladí s dveřmi vašeho obytného prostoru a díky skrytým závěsům působí zvláště elegantně – standardně u domovních dveří ThermoCarbon a volitelně u ThermoSafe.



Pohled zvenějšku na domovní dveře jiných výrobců s viditelným profilem křídla



Pohled zevnitř na domovní dveře jiných výrobců s viditelným profilem křídla a zasklívacími lištami

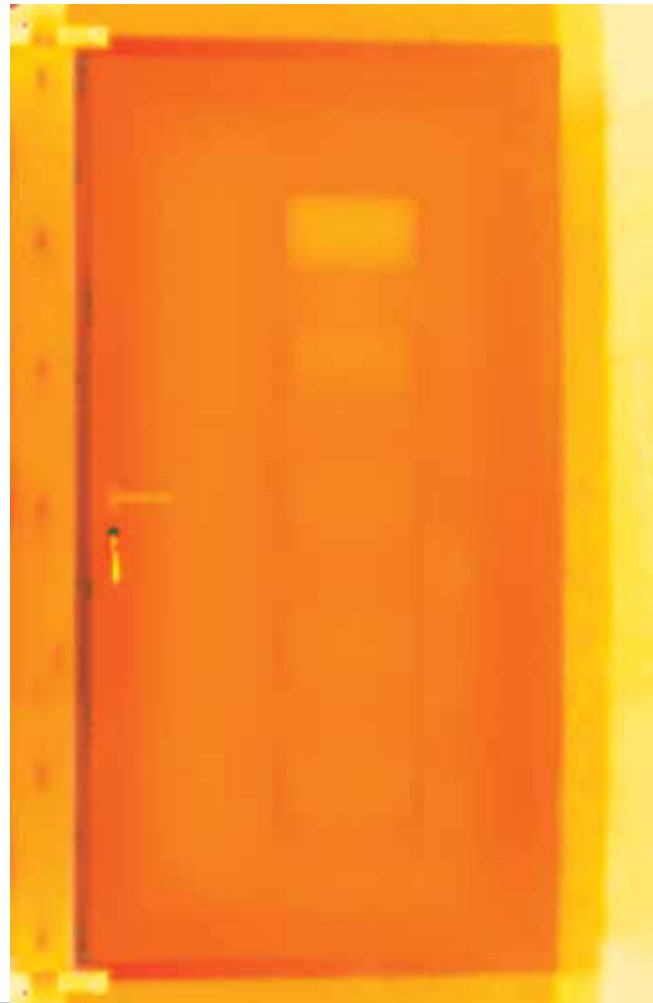

5 Vynikající tepelná izolace

Hliníkové domovní dveře ThermoCarbon s hodnotou U_D až cca 0,47 W/(m²·K)*

Naše domovní dveře představují novou generaci vysoce izolovaných domovních dveří. Dveře Thermo65 mají díky hodnotám U_D až cca 0,87 W/(m²·K) velmi dobré izolační vlastnosti. Rovněž domovní dveře ThermoSafe přesvědčují svými hodnotami U_D až cca 0,87 W/(m²·K). Oba dveřní systémy splňují veškeré požadavky vyhlášky o úspoře energie. **Mistry světa v tepelné izolaci** jsou jednoznačně naše domovní dveře ThermoCarbon: Díky jedinečným hodnotám U_D až cca 0,47 W/(m²·K) jsou kromě toho certifikovány IFT Rosenheim pro pasivní domy.



Jen u firmy Hörmann

Žádné tepelné mosty u prosklení

U domovních dveří ThermoSafe a ThermoCarbon s prosklením je dveřní křídlo vyplněno pěnou zároveň s prosklením a nikoliv jako obvykle před ním. **Patentované řešení znamená: ještě lepší tepelnou izolaci,** protože se pěna optimálně spojí s prosklením, a nevznikají tak žádné tepelné mosty.

* V závislosti na velikosti dveří. Hodnoty uvedeny pro RAM 1250 x 2200 mm



6 Bezpečnostní vybavení bránící vloupání



Jen u firmy Hörmann

Bezpečnostní vybava RC 4 u domovních dveří ThermoCarbon

Ve věci bezpečnosti určují naše domovní dveře nové standardy. **Všechny domovní dveře ThermoSafe a ThermoCarbon dostanete standardně s bezpečnostní výbavou RC 3 bránící vloupání.** Domovní dveře ThermoCarbon s volitelnou bezpečnostní výbavou RC 4 **jsou nejlepším produktem bezpečnostní třídy.** Domovní dveře Thermo65 a TopComfort na přání dostanete s výbavou RC 2.

7 Bezpečné prosklení



Jen u firmy Hörmann

Standardně s laminovaným bezpečnostním sklem na vnitřní i vnější straně

Pokud jde o ochranu proti úrazům a vloupání, splňují domovní dveře Hörmann nejvyšší nároky. Laminované bezpečnostní sklo (VSG) na vnitřní i vnější straně izolačního prosklení zajišťuje **maximální bezpečnost.** Dojde-li k rozbití, zůstanou úlomky skla spojeny a drží na vnitřní fólii, takže nebezpečí zranění střepinami je téměř vyloučeno. Mimo to nabízí laminované bezpečnostní sklo vyšší ochranu proti vloupání, protože je ztíženo prostrčení ruky.



8 Komfortní ovládací pomůcky

Inovativní technika, která vás nadchne a poskytne vám větší komfort: pohon dveří ECTurn Hörmann otvírá domovní dveře ThermoSafe a ThermoCarbon automaticky. Pohon můžete pohodlně ovládat dálkovými ovladači BiSecur Hörmann nebo tlačítkovými spínači. Pomocí aplikace BiSecur můžete kdykoliv a odkudkoliv na světě zjistit stav svých dveří. Pohon ECTurn je vhodný i **pro bezbariérové stavby**. Další informace najdete na straně 89.

9 Domovní dveře na výšku místnosti

Domovní dveře ThermoSafe a ThermoCarbon v provedení XXL vám nabízejí **velkorysé řešení domovního vchodu** a větší komfort. Motivy ThermoSafe obdržíte ve výšce do 2500 mm, ThermoCarbon dokonce do 3000 mm.

Domov začíná u domovních dveří

Dobře cítit se můžeme na mnoha místech a zcela jiným způsobem. Ve městě nebo na venkově, venku v přírodě nebo u dobrých přátel. Ale existuje jedinečný a nezaměnitelný pocit, který prožívá každý člověk zcela individuálně. Ten se dostaví přesně v té chvíli, kdy otevřete své domovní dveře a cítíte: Tady jsem doma!

Domovní dveře Hörmann k tomu přispívají svým dílem: Vytvářejí příjemný pocit bezpečí. V klidu si prohlédněte náš rozsáhlý program – zcela jistě zde najdete své domovní dveře, které nejvíce ladí s architekturou vašeho domova a vyhovují vašemu vkusu.





Které dveře odpovídají vašim přáním?

Objevte čtvery domovní dveře, které se řadí ke špičce evropských produktů. Každé z nich svým způsobem splňují vaše individuální nároky na dobré domovní dveře. Ale jedno mají společné: značkovou kvalitu Hörmann!

Hliníkové / ocelové domovní dveře v mnoha směrech překonávají plastové nebo dřevěné dveře. Výhody:

- vysoká úroveň tepelné izolace
- vysoká bezpečnost
- vysoká ochrana proti hluku
- vysoká stabilita
- žádné dodatečné nátěry

Hliníkové / ocelové domovní dveře vypadají i po letech stále jako nové a mimo to nabízejí maximální možnosti volby, pokud jde o technické vybavení a design.



ThermoCarbon

Hodnota U_D až cca
 $0,47 \text{ W}/(\text{m}^2 \cdot \text{K})^*$

Testováno ústavem IFT Rosenheim

Prémiová třída:
ThermoCarbon



Standardně

Náš mistr světa v tepelné izolaci a nejlepší produkt bezpečnostní třídy mezi hliníkovými domovními dveřmi exceluje hodnotami U_D až cca $0,47 \text{ W}/(\text{m}^2 \cdot \text{K})$, přesvědčuje vynikající **standardní bezpečnostní výbavou RC 3** s 9bodovým zamykáním a nadchne high-tech profilem křídla z hybridního materiálu z uhlíkových a skelných vláken. O kvalitách jedinečných domovních dveří ThermoCarbon se můžete přesvědčit od strany 16.

* V závislosti na velikosti dveří. Hodnoty uvedeny pro RAM 1250 × 2200 mm

** V závislosti na velikosti dveří. Hodnoty uvedeny pro RAM 1230 × 2180 mm

***V závislosti na velikosti dveří. Hodnoty uvedeny se speciálním vybavením termosadou pro RAM 1230 × 2180 mm



ThermoSafe

Hodnota U_D až cca
 $0,87 \text{ W}/(\text{m}^2 \cdot \text{K})^{**}$

Testováno ústavem IFT Rosenheim



Thermo65

Hodnota U_D až cca
 $0,87 \text{ W}/(\text{m}^2 \cdot \text{K})^{**}$

Testováno ústavem IFT Rosenheim



TopComfort

Hodnota U_D až cca
 $1,3 \text{ W}/(\text{m}^2 \cdot \text{K})^{***}$

Testováno ústavem IFT Rosenheim

Vyšší třída:
ThermoSafe



Standardně

Zvláště vysoká tepelná izolace díky hliníkovému rámu s tloušťkou 80 mm a přerušeným tepelným mostem, **standardní bezpečnostní výbava RC 3** s 5bodovým bezpečnostním zámkem a výběr více než 70 motivů – to jsou pouze některé z přesvědčivých charakteristik našich domovních dveří ThermoSafe. Všechny další detaily a svůj oblíbený motiv najdete od strany 28.

Střední třída:
Thermo65

Domovní dveře Thermo65 s ocelovým dveřním křídlem a hliníkovou zárubní nabízejí dobré hodnoty tepelné izolace a **vysokou ochranu proti vloupání** díky 5bodovému bezpečnostnímu zámku. V neposlední řadě přesvědčují dveře Thermo65 i velmi dobrým poměrem cena/výkon. Další informace o dveřích Thermo65, všech motivech a možnostech vybavení najdete od strany 54.

Komfortní třída:
TopComfort

Přejete si **prosvětlený domovní vchod** s prosklenými domovními dveřmi, které jsou dobře vybaveny s ohledem na tepelnou izolaci a bezpečnost? Pak jsou naše domovní dveře TopComfort přesně to pravé pro vás. Vyberte si z 9 designových prosklení a celé řady ornamentálních skel. Další informace o dveřích TopComfort najdete od strany 66.



Ochráníme vás před nezvanými hosty

Počet vloupání do bytů se v posledních letech extrémně zvýšil. O to důležitější je vybavit své domovní dveře vysokým bezpečnostním standardem, protože pokud zloděj neuspěje do cca 3 – 5 minut, zpravidla svůj pokus o vloupání vzdá. Z tohoto důvodu se téměř polovina vloupání nezdaří, jestliže jsou domovní dveře vhodným způsobem zabezpečeny.

Standardně u všech domovních dveří ThermoCarbon a ThermoSafe, volitelně pro boční díly a horní světlíky

Charakteristika pachatele podle DIN EN 1627:

Pachatel se pokouší vypáčit zamčené dveře pomocí dvou šroubováků, kleští, klínů, páčidla a jednoduchého vrtacího nástroje.

Doba odolnosti: 5 minut



0:05

Volitelně pro všechny domovní dveře Thermo65 a TopComfort, boční díly a horní světlíky

Charakteristika pachatele podle DIN EN 1627:

Příležitostný pachatel se pokouší vypáčit zamčené dveře pomocí šroubováku, kleští a klínů.

Doba odolnosti: 3 minuty



Volitelně pro všechny domovní dveře ThermoCarbon

Charakteristika pachatele podle DIN EN 1627:

Zkušený pachatel používá kromě šroubováků, kleští, klínů, páčidla a jednoduchého vrtacího nástroje i pily a úderové nářadí typu sekery, dláta, kladiva a sekáče a akumulátorovou vrtačku.

Doba odolnosti: 10 minut





Mistr světa v tepelné izolaci a nejlepší produkt bezpečnostní třídy

Naším cílem bylo zkonstruovat dveře, které převyšují vaše nároky na bezpečnost, tepelnou izolaci, technické vybavení a design. Díky našim prémiovým domovním dveřím ThermoCarbon se nám právě toto podařilo. Vzhledem k hodnotám U_D až cca $0,47 \text{ W}/(\text{m}^2 \cdot \text{K})$ jsou dveře ThermoCarbon zaslouženým mistrem světa v tepelné izolaci a s volitelnou výbavou RC 4 i nejlepším produktem bezpečnostní třídy mezi hliníkovými domovními dveřmi. Díky high-tech profilu křídla z hybridního materiálu z uhlíkových a skelných vláken přesvědčují naše prémiové domovní dveře jako žádné jiné vysokou pevností a odolností vůči nárazům a lepší ochranou proti hluku.

Domovní dveře ThermoCarbon dostanete v 15 moderních motivech a 18 zvýhodněných barvách, na přání i v dvoubarevném provedení. Ještě individuálnější vzhled vašich domovních dveří umožňuje mnoho dalších volitelných prvků, jakými jsou madla, prosklení a varianty zámků.

Konstrukce

- 1 hliníkové dveřní křídlo o tloušťce 100 mm vyplněné tvrdou polyuretanovou pěnou a s uvnitř uloženým profilem křídla
- 2 přerušovaný tepelný most a vysoká stabilita díky kompozitnímu profilu křídla zesílenému uhlíkovými a skelnými vlákny
- 3 hliníkový rám dveří o tloušťce 111 mm s přerušovým tepelným mostem
- 4 3násobná těsnicí rovina se dvěma těsněními po celém obvodu

Splňuje veškeré požadavky vyhlášky o úspoře energie a je certifikována IFT Rosenheim pro pasivní domy*

Vhodná pro montáž bez tepelných mostů

Hodnota U_D až cca $0,47 \text{ W}/(\text{m}^2 \cdot \text{K})$

Hodnota U_D
až
0,47
 $\text{W}/(\text{m}^2 \cdot \text{K})$

Výbava

- 5 celoplošný vnitřní vzhled jako u pokojových dveří
- 6 skryté závěsy
- 7 klika z ušlechtilé oceli
- 8 profilová cylindrická vložka zabezpečená proti manipulaci
- 9 **bezpečnostní výbava RC 3** s 9bodovým bezpečnostním zámekem

Volitelně s bezpečnostní výbavou RC 4

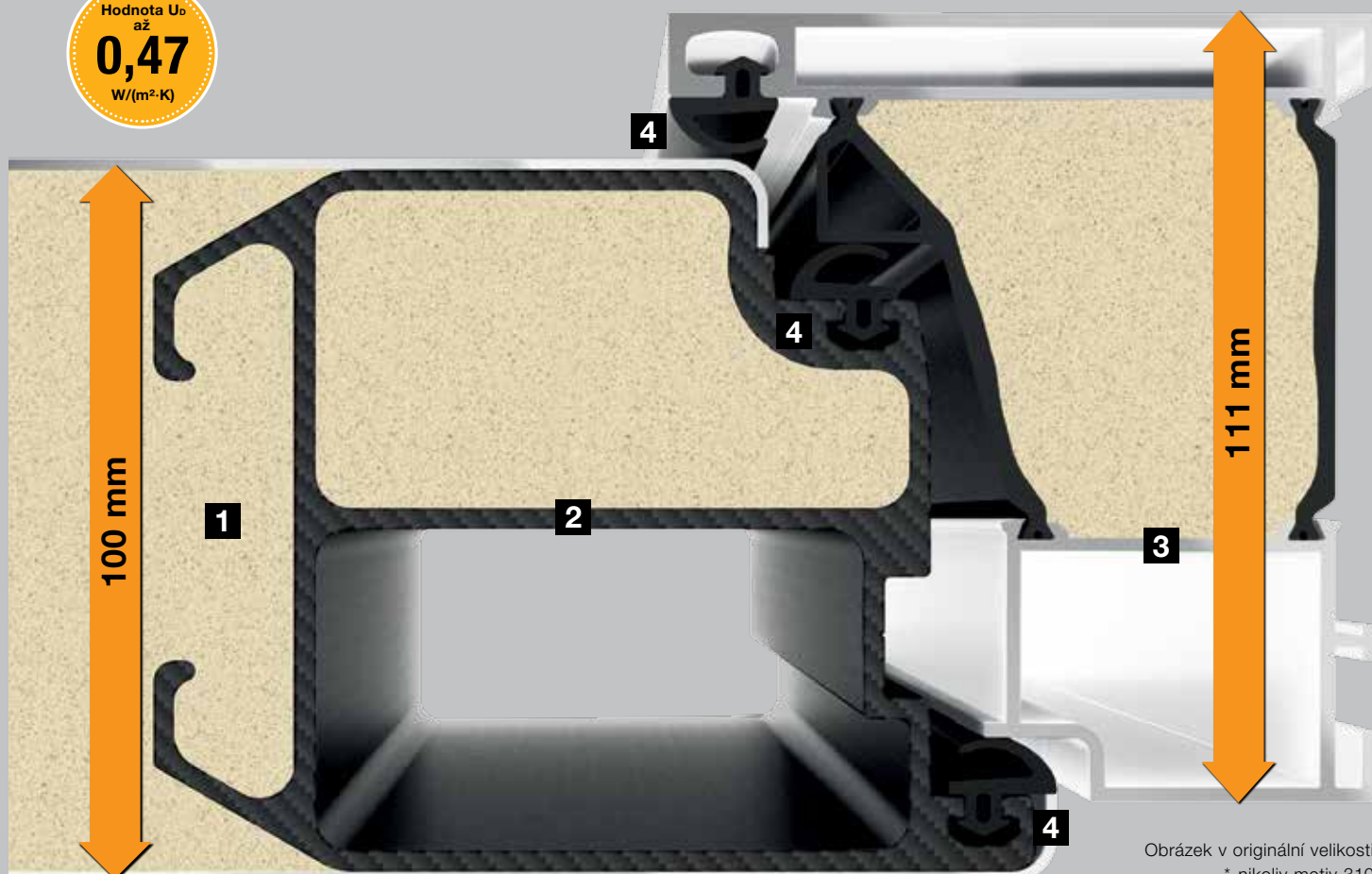

Obrázek v originální velikosti
* nikoliv motiv 310

Pohled zevnitř





Motiv 300

Madlo standardně v bílém hliníku RAL 9006, hedvábně lesklém, zapuštění madla standardně v barvě dveří, certifikované dveře pro pasivní dům, hodnota U_D až cca $0,50 \text{ W}/(\text{m}^2\cdot\text{K})^*$



Motiv 301

Madlo standardně v bílém hliníku RAL 9006, hedvábně lesklém, zapuštění madla standardně v barvě dveří, certifikované dveře pro pasivní dům, hodnota U_D až cca $0,50 \text{ W}/(\text{m}^2\cdot\text{K})^*$



Motiv 302

Zapuštěné madlo standardně v bílém hliníku RAL 9006, hedvábně lesklém, zapuštění madla standardně v barvě dveří, aplikace z ušlechtilé oceli, sklo s motivem Float matované s čirým pruhem, čtyřnásobné tepelné izolační sklo, certifikované dveře pro pasivní dům, hodnota U_D až cca $0,57 \text{ W}/(\text{m}^2\cdot\text{K})^*$



Motiv 312

Zapuštěné madlo standardně v bílém hliníku RAL 9006, hedvábně lesklém, zapuštění madla standardně v barvě dveří, sklo s motivem Float matované s čirým pruhem, čtyřnásobné tepelné izolační sklo, certifikované dveře pro pasivní dům, hodnota U_D až cca $0,57 \text{ W}/(\text{m}^2\cdot\text{K})^*$



Motiv 308

Zapuštěné madlo standardně v bílém hliníku RAL 9006, hedvábně lesklém, zapuštění madla standardně v barvě dveří, certifikované dveře pro pasivní dům, hodnota U_D až cca $0,51 \text{ W}/(\text{m}^2\cdot\text{K})^*$



Motiv 309

Zapuštěné madlo standardně v bílém hliníku RAL 9006, hedvábně lesklém, zapuštění madla standardně v barvě dveří, certifikované dveře pro pasivní dům, hodnota U_D až cca $0,51 \text{ W}/(\text{m}^2\cdot\text{K})^*$





Motiv 304

Zapuštěné madlo z ušlechtilé oceli, zapuštění madla standardně v barvě dveří, certifikované dveře pro pasivní dům, hodnota U_D až cca 0,50 W/(m²·K)*



Motiv 305

Zapuštěné madlo z ušlechtilé oceli, zapuštění madla standardně v barvě dveří, zapuštěná aplikace z hliníku, certifikované dveře pro pasivní dům, hodnota U_D až cca 0,50 W/(m²·K)*



Motiv 306

Zapuštěné madlo z ušlechtilé oceli, zapuštění madla standardně v barvě dveří, aplikace z ušlechtilé oceli, ornamentální sklo Float matované, čtyřnásobné tepelně izolační sklo, certifikované dveře pro pasivní dům, hodnota U_D až cca 0,57 W/(m²·K)*



Motiv 314

Zapuštěné madlo standardně z ušlechtilé oceli, zapuštění madla standardně v barvě dveří, ornamentální sklo Float matované, čtyřnásobné tepelně izolační sklo, certifikované dveře pro pasivní dům, hodnota U_D až cca 0,57 W/(m²·K)*



Motiv 310

Zapuštěné madlo z ušlechtilé oceli, hluboký výřez pro sklo, ornamentální sklo Float matované, trojitě tepelně izolační sklo, hodnota U_D až cca 0,63 W/(m²·K)*



Motiv 565

Madlo DesignPlus G 760, aplikace madla z eloxovaného hliníku E6 / EV 1, hodnota U_D až cca 0,50 W/(m²·K)*



Motiv 568

Designové madlo G 750 z eloxovaného hliníku E6 / EV 1, hodnota U_D až cca 0,50 W/(m²·K)*



Motiv 650

Madlo z ušlechtilé oceli HOE 700, ornamentální sklo Pave bílé, trojitě tepelně izolační sklo, certifikované dveře pro pasivní dům, hodnota U_D až cca 0,57 W/(m²·K)*



Motiv 680

Madlo z ušlechtilé oceli HOE 700, aplikace z ušlechtilé oceli, ornamentální sklo Pave bílé, čtyřnásobné tepelně izolační sklo, certifikované dveře pro pasivní dům, hodnota U_D až cca 0,57 W/(m²·K)*



Motiv 686

Madlo z ušlechtilé oceli HOE 600, aplikace z ušlechtilé oceli, sklo s motivem Float matované se 7 čirými pruhy, čtyřnásobné tepelně izolační sklo, certifikované dveře pro pasivní dům, hodnota U_D až cca 0,55 W/(m²·K)*



Motiv 860

Madlo z ušlechtilé oceli HOE 700, certifikované dveře pro pasivní dům, hodnota U_D až cca 0,50 W/(m²·K)*

Najděte si svou oblíbenou barvu

Ať antracitová nebo bílá, červená nebo zelená, hladké nebo strukturované – co se výběru barvy a povrchu týče, poskytuje vám Hörmann individuální možnosti úpravy. Standardně obdržíte domovní dveře v cenově výhodné provozně bílé RAL 9016, matné. Kromě našich 19 zvýhodněných barev máte na výběr více než 200 barev RAL, které zcela jistě splní i vaše představy. Chcete zvenku jinou barvu než zevnitř? Ani to není problém. Ohledně individuálního poradenství se jednoduše obraťte na svého autorizovaného prodejce Hörmann.



Věnujte prosím pozornost:

Všechny údaje o barvách na základě příslušné barvy RAL.

Zobrazené barvy a povrchy nejsou z důvodů techniky tisku barevně závazné. Nechte si prosím poradit od autorizovaného prodejce Hörmann.

Matné, hedvábně a vysoce lesklé povrchy



- | | | |
|----|----------|-------------------------------------|
| 1 | RAL 9016 | provozně bílá, vysoce lesklá |
| 2 | RAL 9006 | bílý hliník, hedvábně lesklý |
| 3 | RAL 8028 | terakotově hnědá, matná |
| 4 | RAL 7040 | okenní šed', matná |
| 5 | RAL 7035 | světle šedá, matná ■ NOVINKA |
| 6 | RAL 7030 | kamenná šed', matná |
| 7 | RAL 7016 | antracitová šed', matná |
| 8 | RAL 7015 | břidlicová šed', matná |
| 9 | RAL 6009 | jedlová zeleň, matná |
| 10 | RAL 6005 | mechová zeleň, matná |
| 11 | RAL 3003 | rubínově červená, matná |

Strukturované povrchy

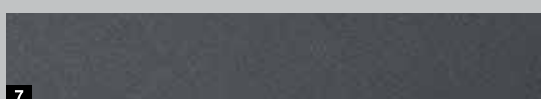
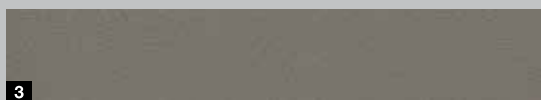

- 1 RAL 9007 šedý hliník, jemná struktura matná
- 2 RAL 9001 krémově bílá, jemná struktura matná
- 3 RAL 7039 křemenná šed', jemná struktura matná
- 4 RAL 7030 kamenná šed', jemná struktura matná
- 5 RAL 7016 antracitová šed', jemná struktura matná
- 6 RAL 7015 břidlicová šed', jemná struktura matná
- 7 barevný odstín CH 703 Hörmann antracitová šed', jemná struktura matná
- 8 barevný odstín CH 607 Hörmann kaštanově hnědá, jemná struktura matná

Upravte své dveře barevně podle svého přání – zevnitř i zvenku

Zvenku i zevnitř bílá

Domovní dveře Hörmann ve standardním provedení provozně bílá RAL 9016, matná, jsou na vnější i vnitřní straně matné s práškovým nástřikem.

Zvenku barevné, zevnitř bílé

Domovní dveře Hörmann v 18 zvýhodněných barvách (viz vlevo) mají na vnější straně zvýhodněnou barvu a na vnitřní straně standardně provozně bílou RAL 9016, matnou, s práškovým nástřikem.

Zvenku i zevnitř barva podle volby

Na přání dostanete své nové domovní dveře s barevným nátěrem po obou stranách, možné jsou i různé kombinace, např. zvenku rubínově červená a zevnitř břidlicová šed'.

Prémiové provedení u každého detailu

1 Skryté závěsy

Závěsy u domovních dveří ThermoCarbon jsou skryté mezi dveřním rámem a dveřním křídlem, tzn., že nejsou vidět ani zevnitř ani zvenku: elegantní optické řešení pro váš domov. Nastavení dveřního křídla je jednoduché a komfortní. Svě domovní dveře tak můžete kdykoliv pohodlně a bezpečně uzavřít.

2 Profilová cylindrická vložka zabezpečená proti manipulaci

Profilová cylindrická vložka zabezpečená proti manipulaci, certifikovaná podle DIN 18252 / DIN EN 1303 má k dispozici prémiové vybavení: systém anti-picking, ochranu proti odvrtání a funkci oboustranného vložení klíče. To znamená, že dveře můžete zavřít i tehdy, když je uvnitř zasunutý klíč. Součástí dodávky je 5 rezervních klíčů.

Zapuštěná vnější bezpečnostní rozeta

Bezpečnostní rozeta z ušlechtilé oceli se zvláště elegantně začlení do dveřního křídla a dodatečně chrání profilovou cylindrickou vložku před odvrtáním.

3 Vnitřní klika z ušlechtilé oceli

Elegantní vnitřní klika Caro z ušlechtilé oceli je u domovních dveří ThermoCarbon standardní.

4 Průběžná uzavírací lišta z ušlechtilé oceli

Kvalitní uzavírací lišta z ušlechtilé oceli je elegantně integrována v dveřním rámu a umožňuje optimální nastavení dveří. Proto bezpečně zapadá do zámku a stejně tak bezpečně je uzavřená.



5 9bodový bezpečnostní zámek H9 a skryté závěsy, zabezpečené proti vypáčení

Dveře ThermoCarbon mají 9bodové zajištění. Při uzamčení se 5 ocelových otočných závor a 4 čepové závory zasunou do uzavíracích plechů z ušlechtilé oceli. Toto špičkové zabezpečení chrání vaše dveře pouze jedním otočením klíče. Dveře v provedení XXL jsou dodávány s automatickým zámkem S7 se 7bodovým zamykáním.

Volitelně: bezpečnostní výbava RC 4 bránící vloupání

Domovní dveře ThermoCarbon standardně opatřené RC 3 jsou volitelně k dostání i s vynikající bezpečnostní výbavou RC 4 pro větší bezpečnost.

Další informace najdete na straně 15.

Zapuštěná vnější madla u exkluzivních dveřních motivů

6 Zapuštěné madlo z ušlechtilé oceli se zapuštěním madla

U dveřních motivů s madlem z ušlechtilé oceli obdržíte zapuštění madla standardně v barvě dveří.

7 Průběžné hliníkové madlo

Kompletní madlo se standardně dodává v bílém hliníku, RAL 9006, hedvábně lesklém, se zapuštěním madla v barvě dveří.

8 Hliníkové madlo se zapuštěním madla

Standardně obdržíte toto provedení v bílém hliníku, RAL 9006, hedvábně lesklém, se zapuštěním madla v barvě dveří.

Individuální barvy madla

Všechna zapuštěná vnější madla (s výjimkou madel z ušlechtilé oceli) dostanete také v mnoha barevných variantách. Další informace najdete na straně 84.





Krásná kombinace komfortu a bezpečí

Naše domovní dveře ThermoSafe přesvědčují, co se bezpečnosti a tepelné izolace týče. Díky celoplošnému hliníkovému dveřnímu křídlu o tloušťce 73 mm vyplněnému tvrdou polyuretanovou pěnou a uvnitř uloženému hliníkovému profilu křídla s přerušeným tepelným mostem přesvědčují domovní dveře ThermoSafe hodnotou U_D až cca $0,87 \text{ W}/(\text{m}^2 \cdot \text{K})$. Standardní bezpečnostní výbava RC 3 s 5bodovým bezpečnostním zámkem vám poskytuje bezpečný a příjemný pocit při usínání.

Také po optické stránce splňuje provedení ThermoSafe všechna přání. Můžete si vybrat z více než 70 dveřních motivů od moderních až po klasické v 18 zvýhodněných barvách, mezi nimiž zcela jistě najdete své vysněné dveře. Volitelné vybavení jako madla, prosklení nebo inovativní pohony dveří umožňují ještě individuálnější vzhled vašich dveří.



Konstrukce

- 1 celoplošné hliníkové dveřní křídlo o tloušťce 73 mm vyplněné tvrdou polyuretanovou pěnou a s uvnitř uloženým profilem křídla
- 2 hliníkový profil křídla s přerušeným tepelným mostem
- 3 hliníkový rám dveří o tloušťce 80 mm s přerušeným tepelným mostem
- 4 3násobná těsnicí rovina s těsněním po celém obvodu

Splňuje veškeré požadavky vyhlášky o úspoře energie

Vhodná pro montáž bez tepelných mostů

Hodnota U_D až cca $0,87 \text{ W}/(\text{m}^2\cdot\text{K})$

Hodnota U_D
až
0,87
 $\text{W}/(\text{m}^2\cdot\text{K})$

Výbava

- 5 celoplošný vnitřní vzhled jako u pokojových dveří
- 6 3D závěsy
- 7 hliníková vnitřní klika
- 8 profilová cylindrická vložka zabezpečená proti manipulaci
- 9 **bezpečnostní výbava RC 3** s 5bodovým bezpečnostním zámekem
- 10 bezpečnostní čepy

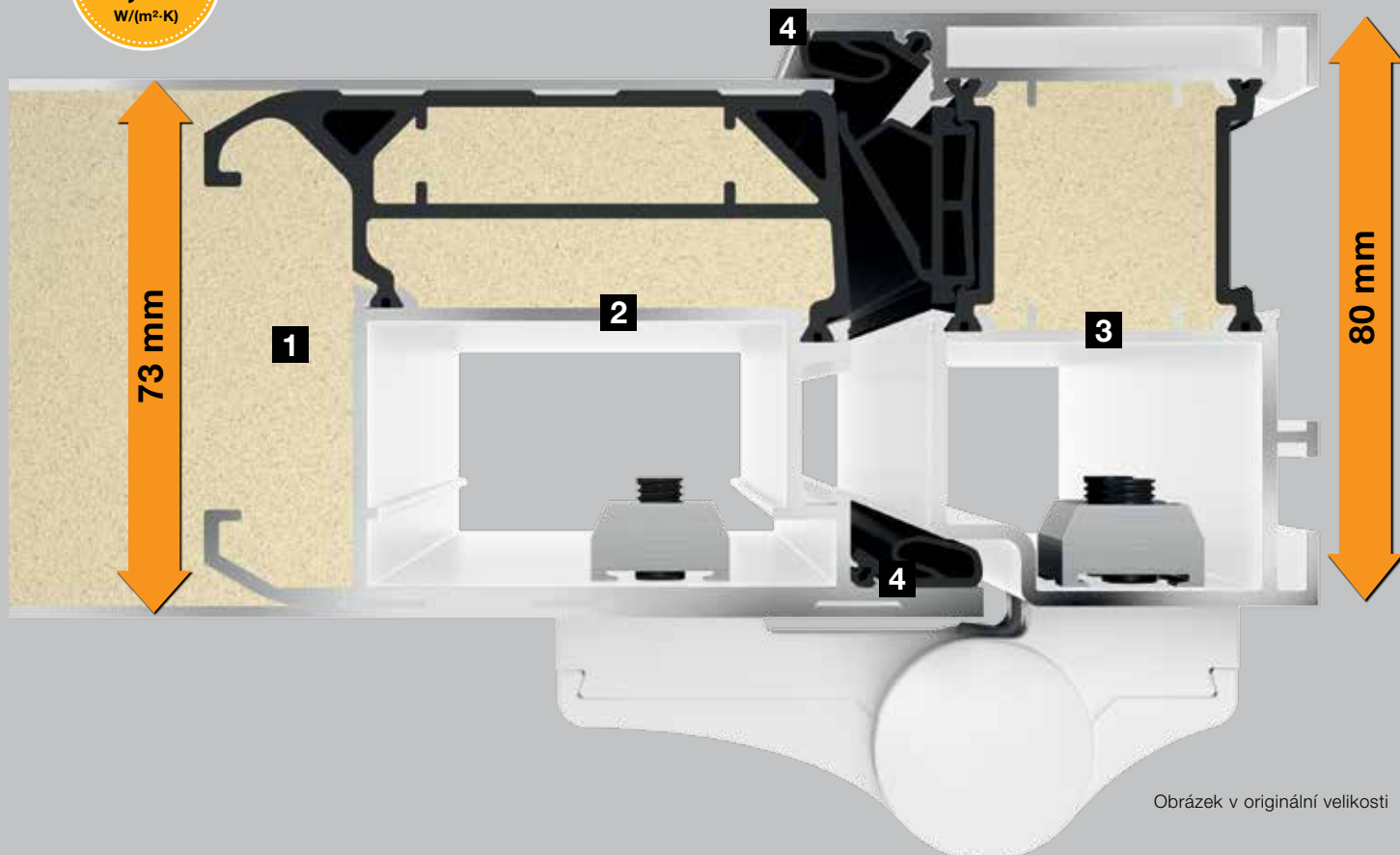

Pohled zevnitř





Motiv 40

Madlo z ušlechtilé oceli HOE 550, sklo s motivem zvenku laminované bezpečnostní sklo částečně matované, v horní části s pruhy, uprostřed Float čiré s částečně matovanými pruhy posunutými k venkovní tabuli, trojitě tepelně izolační sklo, hodnota U_D až cca $1,1 \text{ W}/(\text{m}^2\cdot\text{K})^*$



Motiv 45

Madlo z ušlechtilé oceli HOE 200, aplikace z ušlechtilé oceli, sklo s motivem Parsol šedé matované (jednovrstvé bezpečnostní sklo) se 4 čírymi pruhy, trojitě tepelně izolační sklo, hodnota U_D až cca $0,9 \text{ W}/(\text{m}^2\cdot\text{K})^*$



Motiv 65

Madlo z ušlechtilé oceli HOE 600, aplikace z ušlechtilé oceli, sklo s motivem Float matované se 7 čírymi pruhy, trojitě tepelně izolační sklo, hodnota U_D až cca $0,9 \text{ W}/(\text{m}^2\cdot\text{K})^*$



Motiv 75

Madlo z ušlechtilé oceli 38-1, aplikace z ušlechtilé oceli, ornamentální sklo Mastercarré, trojitě tepelně izolační sklo, hodnota U_D až cca $0,9 \text{ W}/(\text{m}^2\cdot\text{K})^*$



Motiv 110

Madlo z ušlechtilé oceli 38-1, ornamentální sklo Pave bílé, trojitě tepelně izolační sklo, hodnota U_D až cca $0,9 \text{ W}/(\text{m}^2\cdot\text{K})^*$



Motiv 136

Madlo z ušlechtilé oceli 38-1, sklo s motivem Satinato se 7 matovanými pruhy, trojitě tepelně izolační sklo, hodnota U_D až cca $1,1 \text{ W}/(\text{m}^2\cdot\text{K})^*$



Motiv 140

Madlo z ušlechtilé oceli 38-1, aplikace z ušlechtilé oceli, ornamentální sklo Pave bílé, trojitě tepelně izolační sklo, hodnota U_D až cca 0,9 W/(m²·K)*



Motiv 166

Madlo z ušlechtilé oceli 38-1, aplikace z ušlechtilé oceli, sklo s motivem Satinato se 7 matovanými pruhy, trojitě tepelně izolační sklo, hodnota U_D až cca 1,1 W/(m²·K)*



Motiv 173

Madlo z ušlechtilé oceli HOE 300, aplikace z ušlechtilé oceli, ornamentální sklo Pave bílé, trojitě tepelně izolační sklo, hodnota U_D až cca 0,9 W/(m²·K)*



Motiv 176

Madlo z ušlechtilé oceli HOE 735, ornamentální sklo Satinato, trojitě tepelně izolační sklo, hodnota U_D až cca 0,9 W/(m²·K)*



Motiv 177

Madlo z ušlechtilé oceli HOE 700, ornamentální sklo Pave bílé, trojitě tepelně izolační sklo, hodnota U_D až cca 0,9 W/(m²·K)*



Motiv 185

Madlo z ušlechtilé oceli 38-2, ornamentální sklo Mastercarré bílé, trojitě tepelně izolační sklo, hodnota U_D až cca 0,9 W/(m²·K)*



Motiv 188

Madlo z ušlechtilé oceli HOE 100, aplikace z ušlechtilé oceli, sklo s motivem Stopsol šedé matované (jednovrstvé bezpečnostní sklo) se 3 čírymi pruhy, trojitě tepelně izolační sklo, hodnota U_D až cca $0,9 \text{ W}/(\text{m}^2\cdot\text{K})^*$



Motiv 189

Madlo z ušlechtilé oceli HOE 615, sklo s motivem Float matované se 7 čírymi pruhy, trojitě tepelně izolační sklo, hodnota U_D až cca $0,9 \text{ W}/(\text{m}^2\cdot\text{K})^*$



Motiv 402

Madlo z ušlechtilé oceli 14-2, sklo s motivem Reflo, částečně matované s pravou drážkou, trojitě tepelně izolační sklo, hodnota U_D až cca $0,9 \text{ W}/(\text{m}^2\cdot\text{K})^*$



Motiv 413

Madlo z ušlechtilé oceli 14-2, ornamentální sklo Silk, trojitě tepelně izolační sklo, hodnota U_D až cca $0,9 \text{ W}/(\text{m}^2\cdot\text{K})^*$



Motiv 449

Madlo z ušlechtilé oceli 38-1, sklo s motivem Reflo se čtverci s pravou drážkou, trojitě tepelně izolační sklo, hodnota U_D až cca $1,0 \text{ W}/(\text{m}^2\cdot\text{K})^*$



Motiv 501

Madlo z ušlechtilé oceli HOE 500, ornamentální sklo Satinato, trojitě tepelně izolační sklo, hodnota U_D až cca $0,9 \text{ W}/(\text{m}^2\cdot\text{K})^*$



▲ ThermoSafe motiv 189 ve zvýhodněném barevném odstínu CH 703 Hörmann
antracitová šed, jemná struktura matná, s bočními díly



Motiv 502

Madlo z ušlechtilé oceli HOE 500, ornamentální sklo Satinato, trojitě tepelně izolační sklo, hodnota U_D až cca $0,9 \text{ W}/(\text{m}^2\cdot\text{K})^*$



Motiv 503

Madlo z ušlechtilé oceli HOE 500, sklo s motivem Float matované se 7 čírymi příčnými pruhy, trojitě tepelně izolační sklo, hodnota U_D až cca $0,9 \text{ W}/(\text{m}^2\cdot\text{K})^*$



Motiv 504

Madlo z ušlechtilé oceli HOE 500, sklo s motivem Float matované s 5 čírymi příčnými pruhy, trojitě tepelně izolační sklo, hodnota U_D až cca $0,9 \text{ W}/(\text{m}^2\cdot\text{K})^*$



Motiv 505

Madlo z ušlechtilé oceli HOE 500, sklo s motivem Float matované se 4 čírymi pruhy, trojitě tepelně izolační sklo, hodnota U_D až cca $0,9 \text{ W}/(\text{m}^2\cdot\text{K})^*$



Motiv 514

Designové madlo G 750 v bílém hliníku RAL 9006, hedvábně lesklém, aplikace v bílém hliníku RAL 9006, hedvábně lesklém, ornamentální sklo Float číré, trojitě tepelně izolační sklo, hodnota U_D až cca $0,9 \text{ W}/(\text{m}^2\cdot\text{K})^*$



Motiv 515

Designové madlo G 750 v bílém hliníku RAL 9006, hedvábně lesklém, ornamentální sklo Float číré, trojitě tepelně izolační sklo, hodnota U_D až cca $0,9 \text{ W}/(\text{m}^2\cdot\text{K})^*$



Motiv 524

Designové madlo G 750 v bílém hliníku RAL 9006, hedvábně lesklém, aplikace v bílém hliníku RAL 9006, hedvábně lesklém, ornamentální sklo Float čiré, trojitě tepelně izolační sklo, hodnota U_D až cca $0,9 \text{ W}/(\text{m}^2\cdot\text{K})^*$



Motiv 525

Designové madlo G 750 v bílém hliníku RAL 9006, hedvábně lesklém, ornamentální sklo Float čiré, trojitě tepelně izolační sklo, hodnota U_D až cca $0,9 \text{ W}/(\text{m}^2\cdot\text{K})^*$



Motiv 551

Madlo z ušlechtilé oceli HOE 150, hodnota U_D až cca $0,87 \text{ W}/(\text{m}^2\cdot\text{K})^*$



Motiv 552

Madlo z ušlechtilé oceli HOE 150, aplikace z ušlechtilé oceli, sklo s motivem Float matované s čirým pruhem a červenou fólií, trojitě tepelně izolační sklo, hodnota U_D až cca $0,9 \text{ W}/(\text{m}^2\cdot\text{K})^*$



Motiv 553

Hliníkové madlo 753 ve stříbrné barvě, sklo s motivem Reflo matované s pravou drážkou, trojitě tepelně izolační sklo, hodnota U_D až cca $0,9 \text{ W}/(\text{m}^2\cdot\text{K})^*$



Motiv 554

Madlo z ušlechtilé oceli HOE 730, aplikace z ušlechtilé oceli, ornamentální sklo 553, trojitě tepelně izolační sklo, hodnota U_D až cca $0,9 \text{ W}/(\text{m}^2\cdot\text{K})^*$



Motiv 555

Madlo z ušlechtilé oceli HOE 910, aplikace z ušlechtilé oceli, sklo Reflo s motivem pískování, trojitě tepelně izolační sklo, hodnota U_D až cca 0,9 W/(m²·K)*



Motiv 556

Madlo z ušlechtilé oceli HOE 550, hodnota U_D až cca 0,87 W/(m²·K)*



Motiv 557

Madlo z ušlechtilé oceli HOE 600, hodnota U_D až cca 0,87 W/(m²·K)*



Motiv 558

Madlo z ušlechtilé oceli HOE 910, aplikace z ušlechtilé oceli, sklo s motivem Reflo s pravou vodorovnou drážkou, zevnitř laminované bezpečnostní sklo matované, hodnota U_D až cca 1,1 W/(m²·K)*



Motiv 559

Madlo z ušlechtilé oceli HOE 200, aplikace z ušlechtilé oceli, zvenku laminované bezpečnostní sklo matované s 11 čírymi pruhy, uprostřed Satinato, zevnitř laminované bezpečnostní sklo čiré, trojitě tepelně izolační sklo, hodnota U_D až cca 0,9 W/(m²·K)*



Motiv 560

Madlo z ušlechtilé oceli HOE 600, aplikace z ušlechtilé oceli, sklo s motivem matované s 11 čírymi pruhy, trojitě tepelně izolační sklo, hodnota U_D až cca 0,9 W/(m²·K)*



Motiv 565

Madlo DesignPlus G 760, aplikace madla z eloxovaného hliníku E6 / EV 1, hodnota U_D až cca $0,87 \text{ W}/(\text{m}^2\cdot\text{K})^*$



Motiv 568

Designové madlo G 750 z eloxovaného hliníku E6 / EV 1, hodnota U_D až cca $0,87 \text{ W}/(\text{m}^2\cdot\text{K})^*$



Motiv 581

Madlo z ušlechtilé oceli HOE 600, aplikace z ušlechtilé oceli, sklo s motivem Float matované s čírymi pruhy a červeným pruhem, hodnota U_D až cca $0,9 \text{ W}/(\text{m}^2\cdot\text{K})^*$



Motiv 583

Hliníkové madlo G 755 z eloxovaného hliníku E6 / EV 1, sklo s motivem Reflo matované s čírym okrajem, trojitě tepelně izolační sklo, hodnota U_D až cca $0,9 \text{ W}/(\text{m}^2\cdot\text{K})^*$



Motiv 585

Madlo z ušlechtilé oceli HOE 950, aplikace z hliníku, hodnota U_D až cca $0,87 \text{ W}/(\text{m}^2\cdot\text{K})^*$



Motiv 590

Designové madlo G 750 z eloxovaného hliníku E6 / EV 1, sklo Reflo s motivem pískování a pravou drážkou, trojitě tepelně izolační sklo, hodnota U_D až cca $0,9 \text{ W}/(\text{m}^2\cdot\text{K})^*$





Motiv 596

Madlo z ušlechtilé oceli HOE 735, ornamentální sklo Satinato, trojitě tepelně izolační sklo, hodnota U_D až cca $0,9 \text{ W}/(\text{m}^2\cdot\text{K})^*$



Motiv 650

Madlo z ušlechtilé oceli HOE 700, ornamentální sklo Pave bílé, trojitě tepelně izolační sklo, hodnota U_D až cca $0,9 \text{ W}/(\text{m}^2\cdot\text{K})^*$



Motiv 659

Madlo z ušlechtilé oceli 38-2, aplikace z ušlechtilé oceli, sklo s motivem Parsol šedé matované (jednovrstvé bezpečnostní sklo) se 7 čírymi pruhy, trojitě tepelně izolační sklo, hodnota U_D až cca $0,9 \text{ W}/(\text{m}^2\cdot\text{K})^*$



Motiv 667

Madlo z ušlechtilé oceli HOE 910, sklo s motivem Parsol šedé matované (jednovrstvé bezpečnostní sklo) se 7 čírymi pruhy, trojitě tepelně izolační sklo, hodnota U_D až cca $0,9 \text{ W}/(\text{m}^2\cdot\text{K})^*$



Motiv 675

Madlo z ušlechtilé oceli 38-1, sklo s motivem Reflo, s pravou drážkou, trojitě tepelně izolační sklo, hodnota U_D až cca $1,0 \text{ W}/(\text{m}^2\cdot\text{K})^*$



Motiv 680

Madlo z ušlechtilé oceli HOE 700, aplikace z ušlechtilé oceli, ornamentální sklo Pave bílé, trojitě tepelně izolační sklo, hodnota U_D až cca $0,9 \text{ W}/(\text{m}^2\cdot\text{K})^*$

◀ **ThermoSafe motiv 568** ve zvýhodněném barevném odstínu CH 703 Hörmann antracitová šed, strukturovaná, s bočním dílem

* V závislosti na velikosti dveří. Hodnoty uvedeny pro RAM 1230 × 2180 mm



Motiv 686

Madlo z ušlechtilé oceli HOE 600, aplikace z ušlechtilé oceli, sklo s motivem Float matované se 7 čírymi pruhy, trojitě tepelně izolační sklo, hodnota U_D až cca $0,9 \text{ W}/(\text{m}^2\cdot\text{K})^*$



Motiv 689

Madlo z ušlechtilé oceli 38-2, sklo s motivem Parsol šedé matované (jednovrstvé bezpečnostní sklo) se 7 čírymi pruhy, trojitě tepelně izolační sklo, hodnota U_D až cca $0,9 \text{ W}/(\text{m}^2\cdot\text{K})^*$



Motiv 693

Madlo z ušlechtilé oceli HOE 300, hodnota U_D až cca $0,87 \text{ W}/(\text{m}^2\cdot\text{K})^*$



Motiv 694

Madlo z ušlechtilé oceli HOE 700, sklo s motivem Reflo, s pravou drážkou, trojitě tepelně izolační sklo, hodnota U_D až cca $1,0 \text{ W}/(\text{m}^2\cdot\text{K})^*$



Motiv 697

Madlo z ušlechtilé oceli HOE 910, aplikace z ušlechtilé oceli, sklo s motivem Parsol šedé matované (jednovrstvé bezpečnostní sklo) se 7 čírymi pruhy, trojitě tepelně izolační sklo, hodnota U_D až cca $0,9 \text{ W}/(\text{m}^2\cdot\text{K})^*$



Motiv 723 ■ NOVINKA

Profil madla v bílém hliníku RAL 9006, upevňovací profily v barvě dveří, ornamentální sklo Float číré, trojitě tepelně izolační sklo, hodnota U_D až cca $0,87 \text{ W}/(\text{m}^2\cdot\text{K})^*$



Motiv 757

Madlo z ušlechtilé oceli HOE 797, sklo s motivem Float matované s čírymi pruhy, trojitě tepelně izolační sklo, hodnota U_D až cca 0,9 W/(m²·K)*



Motiv 759

Designové madlo G 750 z eloxovaného hliníku E6 / EV 1, sklo s motivem Float matované s čírymi pruhy, trojitě tepelně izolační sklo, hodnota U_D až cca 0,9 W/(m²·K)*



Motiv 762

Madlo z ušlechtilé oceli HOE 735, zapuštěné aplikace z hliníku, hodnota U_D až cca 0,87 W/(m²·K)*



Motiv 771

Madlo z ušlechtilé oceli HOE 735, zapuštěné aplikace z hliníku, hodnota U_D až cca 0,87 W/(m²·K)*



Motiv 777

Madlo z ušlechtilé oceli HOE 610, ornamentální sklo Float matované, trojitě tepelně izolační sklo, hodnota U_D až cca 0,9 W/(m²·K)*



Motiv 779

Designové madlo G 750 z eloxovaného hliníku E6 / EV 1, ornamentální sklo Float matované, trojitě tepelně izolační sklo, hodnota U_D až cca 0,9 W/(m²·K)*



Motiv 797

Madlo z ušlechtilé oceli HOE 797, ornamentální sklo Float matované, trojitě tepelně izolační sklo, hodnota U_D až cca 0,9 W/(m²·K)*



Motiv 799

Designové madlo G 750 z eloxovaného hliníku E6/EV 1, ornamentální sklo Float matované, trojitě tepelně izolační sklo, hodnota U_D až 0,9 W/(m²·K)*



Motiv 822 ■ NOVINKA

Profil madla v bílém hliníku RAL 9006, upevňovací profily v barvě dveří, slepý rám s 3D efektem a zakončením profilem madla, hodnota U_D až cca 0,87 W/(m²·K)*



Motiv 823 ■ NOVINKA

Profil madla v bílém hliníku RAL 9006, upevňovací profily v barvě dveří, volitelně s LED Spotlight v madle, hodnota U_D až cca 0,87 W/(m²·K)*



Motiv 832 ■ NOVINKA

Madlo z ušlechtilé oceli HOE 820, aplikace v břidlicové šedi RAL 7015, s vodorovnými a svislými lizénami z ušlechtilé oceli, hodnota U_D až cca 0,87 W/(m²·K)*



Motiv 836 ■ NOVINKA

Madlo z ušlechtilé oceli HOE 820, zapuštěná aplikace v břidlicové šedi RAL 7015, hodnota U_D až cca 0,87 W/(m²·K)*



Motiv 860

Madlo z ušlechtilé oceli HOE 700, hodnota U_D až cca 0,87 W/(m²·K)*



Motiv 861

Madlo z ušlechtilé oceli HOE 700, hodnota U_D až cca 0,87 W/(m²·K)*



Motiv 862

Madlo z ušlechtilé oceli HOE 620, hodnota U_D až cca 0,87 W/(m²·K)*



Motiv 867

Madlo z ušlechtilé oceli HOE 620, sklo s motivem Float matované se 7 čírymi pruhy, trojitě tepelně izolační sklo, hodnota U_D až cca 0,9 W/(m²·K)*



Motiv 871

Madlo z ušlechtilé oceli HOE 620, hodnota U_D až cca 0,87 W/(m²·K)*



Motiv 872

Madlo z ušlechtilé oceli HOE 620, hodnota U_D až cca 0,87 W/(m²·K)*



Motiv 877

Madlo z ušlechtilé oceli HOE 610, sklo s motivem Float matované se 3 čířmi pruhy, trojitě tepelně izolační sklo, hodnota U_D až cca $0,9 \text{ W}/(\text{m}^2\cdot\text{K})^*$



Motiv 878

Madlo z ušlechtilé oceli HOE 740, zapuštěná aplikace z ušlechtilé oceli, hodnota U_D až cca $0,87 \text{ W}/(\text{m}^2\cdot\text{K})^*$



Motiv 879

Designové madlo G 750 z eloxovaného hliníku E6 / EV 1, sklo s motivem Float matované se 3 čířmi pruhy, hodnota U_D až cca $0,9 \text{ W}/(\text{m}^2\cdot\text{K})^*$





▲ ThermoSafe motiv 693 ve zvýhodněné barvě antracitová šed' RAL 7016, matná, s bočním dílem, sekční garážová vrata s drážkou L Silkgrain v antracitové šedi RAL 7016

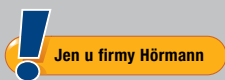

Dokonale vzájemně sladěné domovní dveře a garážová vrata

V rozsáhlém, vzájemně sladěném programu firmy Hörmann dostanete drážky dveří a vrat svého domu v jedné harmonické linii. To znamená: odvozené od základní linie, bez optického posunu. Uvidíte, že právě díky těmto malým, ale důležitým detailům bude váš domov ještě hezčí.



Dokonale vzájemně sladěné:

Motiv domovních dveří a sekčních garážových vrat s drážkou M nebo L



**Domovní dveře
ThermoSafe:**

Motiv 825
Motiv 845
Motiv 855



Sekční garážová vrata s drážkou M:

u výšky vrat 2000 mm
u výšky vrat 2125 mm
u výšky vrat 2250 mm



**Domovní dveře
ThermoSafe:**

Motiv 875
Motiv 895
Motiv 898

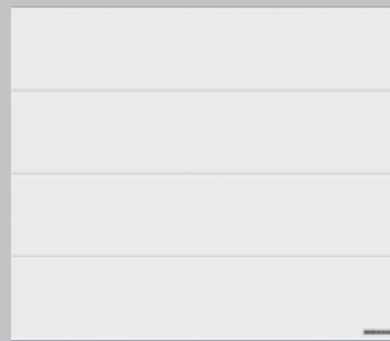

Sekční garážová vrata s drážkou L:

u výšky vrat 2000 mm
u výšky vrat 2125 mm
u výšky vrat 2250 mm



▲ **ThermoSafe Motiv 895** ve zvýhodněné barvě antracitová šed' RAL 7016, matná, sekční garážová vrata s drážkou L Silkgrain v antracitové šedi RAL 7016

Vrata a dveře v harmonii

Na průřezu domovních dveří a garážových vrat vidíte, že vzhled drážek dveří vychází z drážek ve výplni, u vrat z drážkování jednotlivých lamel a z jejich přechodů.

Aby byl celkový vzhled perfektní, je vám pro přesné vyměření na místě a odborné poradenství zejména u těchto zvláštních motivů domovních dveří k dispozici specializovaný prodejce Hörmann.



Průřez domovními dveřmi ThermoSafe

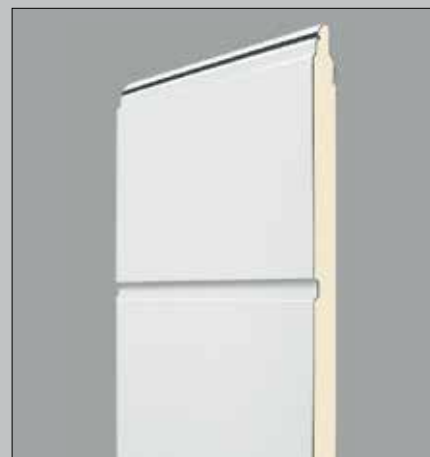

Průřez sekčními garážovými vraty

Najděte si svou oblíbenou barvu

Individualita a rozmanitost je pro firmu Hörmann důležitým tématem. Proto své domovní dveře samozřejmě dostanete v barvě podle přání. Zvolte si svůj oblíbený barevný odstín například mezi zvláště cenově výhodnou provozně bílou RAL 9016, matnou a dalšími 18 zvýhodněnými barvami. Můžete si samozřejmě vybírat i z dalších více než 200 barev RAL a další signální barvy nebo barvy s perleťovým efektem obdržíte na požádání. Specializovaný prodejce Hörmann vám rád poradí.



Věnujte prosím pozornost:

Všechny údaje o barvách na základě příslušné barvy RAL.

Zobrazené barvy a povrchy nejsou z důvodů techniky tisku barevně závazné. Nechte si prosím poradit od autorizovaného prodejce Hörmann.

Matné, hedvábně a vysoce lesklé povrchy



- | | | |
|----|----------|-------------------------------------|
| 1 | RAL 9016 | provozně bílá, vysoce lesklá |
| 2 | RAL 9006 | bílý hliník, hedvábně lesklý |
| 3 | RAL 8028 | terakotově hnědá, matná |
| 4 | RAL 7040 | okenní šed', matná |
| 5 | RAL 7035 | světle šedá, matná ■ NOVINKA |
| 6 | RAL 7030 | kamenná šed', matná |
| 7 | RAL 7016 | antracitová šed', matná |
| 8 | RAL 7015 | břidlicová šed', matná |
| 9 | RAL 6009 | jedlová zeleň, matná |
| 10 | RAL 6005 | mechová zeleň, matná |
| 11 | RAL 3003 | rubínově červená, matná |

Strukturované povrchy

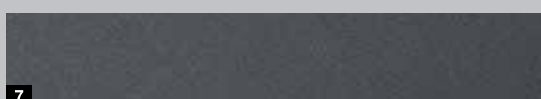
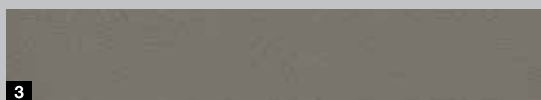

- 1 RAL 9007 šedý hliník, jemná struktura matná
- 2 RAL 9001 krémově bílá, jemná struktura matná
- 3 RAL 7039 křemenná šed', jemná struktura matná
- 4 RAL 7030 kamenná šed', jemná struktura matná
- 5 RAL 7016 antracitová šed', jemná struktura matná
- 6 RAL 7015 břidlicová šed', jemná struktura matná
- 7 barevný odstín CH 703 Hörmann antracitová šed', jemná struktura matná
- 8 barevný odstín CH 607 Hörmann kaštanově hnědá, jemná struktura matná

Upravte své dveře barevně podle svého přání – zevnitř i zvenku

Zvenku i zevnitř bílá

Domovní dveře Hörmann ve standardním provedení provozně bílá RAL 9016, matná, jsou na vnější i vnitřní straně matné s práškovým nástřikem.

Zvenku barevné, zevnitř bílé

Domovní dveře Hörmann v 18 zvýhodněných barvách (viz vlevo) mají na vnější straně zvýhodněnou barvu a na vnitřní straně standardně provozně bílou RAL 9016, matnou, s práškovým nástřikem.

Zvenku i zevnitř barva podle volby

Na přání dostanete své nové domovní dveře s barevným nátěrem po obou stranách, možné jsou i různé kombinace, např. zvenku rubínově červená a zevnitř břidlicová šed'.

Po všech stránkách kvalitní

1 3D závěsy

Díky tvarově krásným třírozměrným závěsům je možné dveře ThermoSafe variabilně nastavit. Vaše domovní dveře tak jsou optimálně utěsněny a snadno a bezpečně zapadnou do zámku.

Volitelné skryté závěsy

(bez obrázku)

Skryté závěsy umožňují elegantní vnitřní vzhled dveří. Závěsy mají zajištění proti vypáčení, takže bezpečnostní čepy na straně závěsů jsou zbytečné.

2 Profilová cylindrická vložka zabezpečená proti manipulaci

Profilová cylindrická vložka je vybavena systémem anti-picking a ochranou proti odvrtání. Kromě toho nabízí funkci oboustranného vložení klíče, tzn., že dveře se dají zavřít i tehdy, když je uvnitř zasunutý klíč. Válcová vložka zámku zabezpečená proti manipulaci je certifikovaná podle DIN 18252 / DIN EN 1303 a dodává se včetně 5 rezervních klíčů.

Nasazená vnější bezpečnostní rozeta

Patentovaná vnější rozeta dodatečně chrání profilovou cylindrickou vložku před odvrtáním a ukroucením. Standardně v provozně bílé RAL 9016, resp. v ušlechtilé oceli u barevných dveří.

3 Hliníková vnitřní klika

Domovní dveře ThermoSafe jsou standardně vybaveny tvarově krásnou vnitřní klikou Rondo se standardní úpravou v bílém vypalovacím laku. Volitelně ji obdržíte také v ušlechtilé oceli nebo RAL podle volby nebo v provedeních Caro nebo Okto, v obou případech z ušlechtilé oceli.

4 Uzavírací plechy z ušlechtilé oceli

Uzavírací plechy umožňují komfortní nastavení dveří, takže dveře optimálně zapadají do zámku a jsou bezpečně uzamčené.

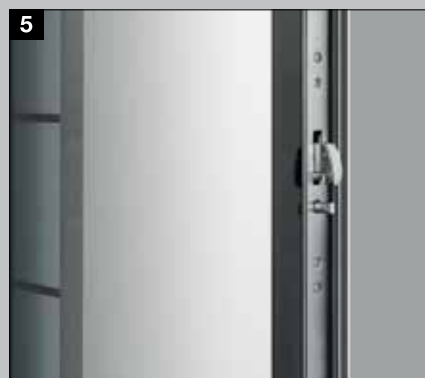
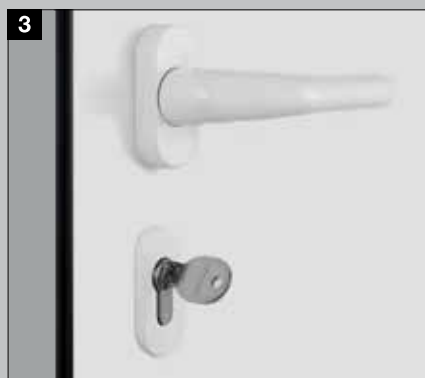

5 5bodový bezpečnostní zámek H5 a bezpečnostní čepy na straně závěsů

Při uzamčení se 3 ocelové otočné závory a 2 doplňkové čepové závory zasunou do uzavíracích plechů z ušlechtilé oceli. Otočné závory ztěžují roztažení, resp. vypáčení dveří (u nadměrných velikostí S5 Automatik).

6 Elektronické dveřní kukátko ■ NOVINKA (volitelně)

Prostor před vašimi vchodovými dveřmi monitoruje širokoúhlá kamera. Dveřní kukátko je ideální pro malé děti nebo osoby odkázané na invalidní vozík.

Integrovaný samozavírač dveří ■ NOVINKA (volitelně, bez obrázku)

Integrovaný samozavírač zavírá dveře a dodává vašim dveřím elegantní vnitřní vzhled – zejména v kombinaci se skrytými závěsy.

Omezovač otevření ■ NOVINKA (volitelně, bez obrázku)

Kvalitní omezovač otevření v kovovém provedení omezí otevření dveří na úhel 105°. Lze jej individuálně nastavit a přesvědčuje svou komfortní funkcí pozvolného zastavení.

Spouštěcí podlahové těsnění ■ NOVINKA (volitelně, bez obrázku)

Tato volitelná výbava je nejlepším řešením pro utěsnění domovních dveří ThermoSafe bez prahu, které se používají pro bezbariérové vstupy do domů.



Volitelné varianty rámu pro individuální vzhled

7 Rozšířený rám dveří

Volitelně dostanete rám dveří také v šířce 110 mm, např. pro pohodlnější a hezčí připojení k teplotní ochraně.

8 Slepý rám Rondo 70

Zaoblený profil rámu stylově zasadí vaše domovní dveře do prostředí a díky zaobleným hranám vytváří zvláště harmonický vzhled.

9 Slepý rám Caro 70

Toto provedení zaujme markantním vzhledem a opticky pozdvihne vaše dveře hloubkovým efektem rámu.

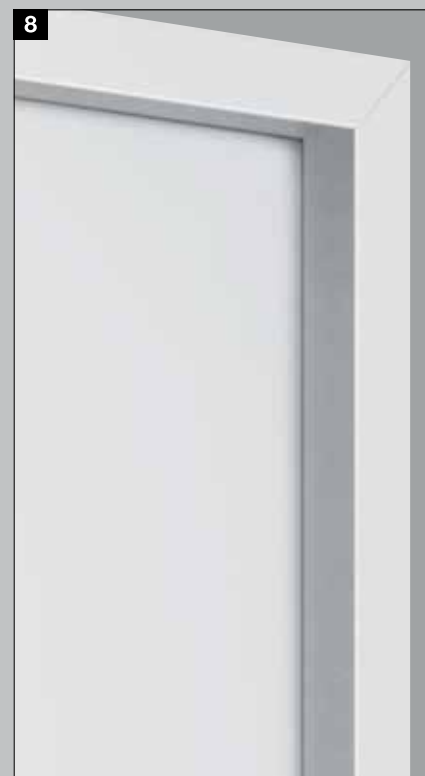



Domovní dveře pro srdečné uvítání

Domovní dveře Thermo65 vám nabízejí vše, čím se dobré domovní dveře vyznačují. Celoplošné ocelové dveřní křídlo o tloušťce 65 mm vyplněné tvrdou polyuretanovou pěnou, uvnitř uložený profil křídla z kompozitního materiálu a hliníková zárubeň s přerušným tepelným mostem zajišťují, že zima zůstane venku. S hodnotou U_D až cca $0,87 \text{ W}/(\text{m}^2 \cdot \text{K})$ vykazují dveře Thermo65 velmi dobrou tepelnou izolaci. Dveře jsou standardně vybaveny 5bodovým bezpečnostním zámkem, takže se doma můžete cítit bezpečně a jistě. Většinu motivů Thermo65 volitelně dostanete s bezpečnostní výbavou RC 2 – abyste se doma cítili ještě lépe.

Vyberte si motiv podle svého přání ze 14 atraktivních motivů a dopřejte mu individuální charakter volbou jedné z našich 16 zvýhodněných barev a 5 dekorů Decograin.



Konstrukce

- 1 celoplošné ocelové dveřní křídlo o tloušťce 65 mm s uvnitř uloženým profilem křídla a v provedení s tlustou polodrážkou
- 2 přerušovaný tepelný most a vyšší stabilita díky profilu křídla z kompozitního materiálu
- 3 hliníková zárubeň o tloušťce 80 mm s přerušovým tepelným mostem
- 4 3násobná těsnicí rovina

Splňuje veškeré požadavky vyhlášky o úspoře energie

Vhodná pro montáž bez tepelných mostů

Hodnota U_D až cca 0,87 W/(m²·K)

Výbava

- 5 celoplošný vnitřní vzhled jako u pokojových dveří
- 6 3D válcové závěsy
- 7 vnitřní klika z ušlechtilé oceli
- 8 profilová cylindrická vložka s funkcí oboustranného vložení klíče
- 9 5bodový bezpečnostní zámek

Volitelně s bezpečnostní výbavou RC 2



Volitelně

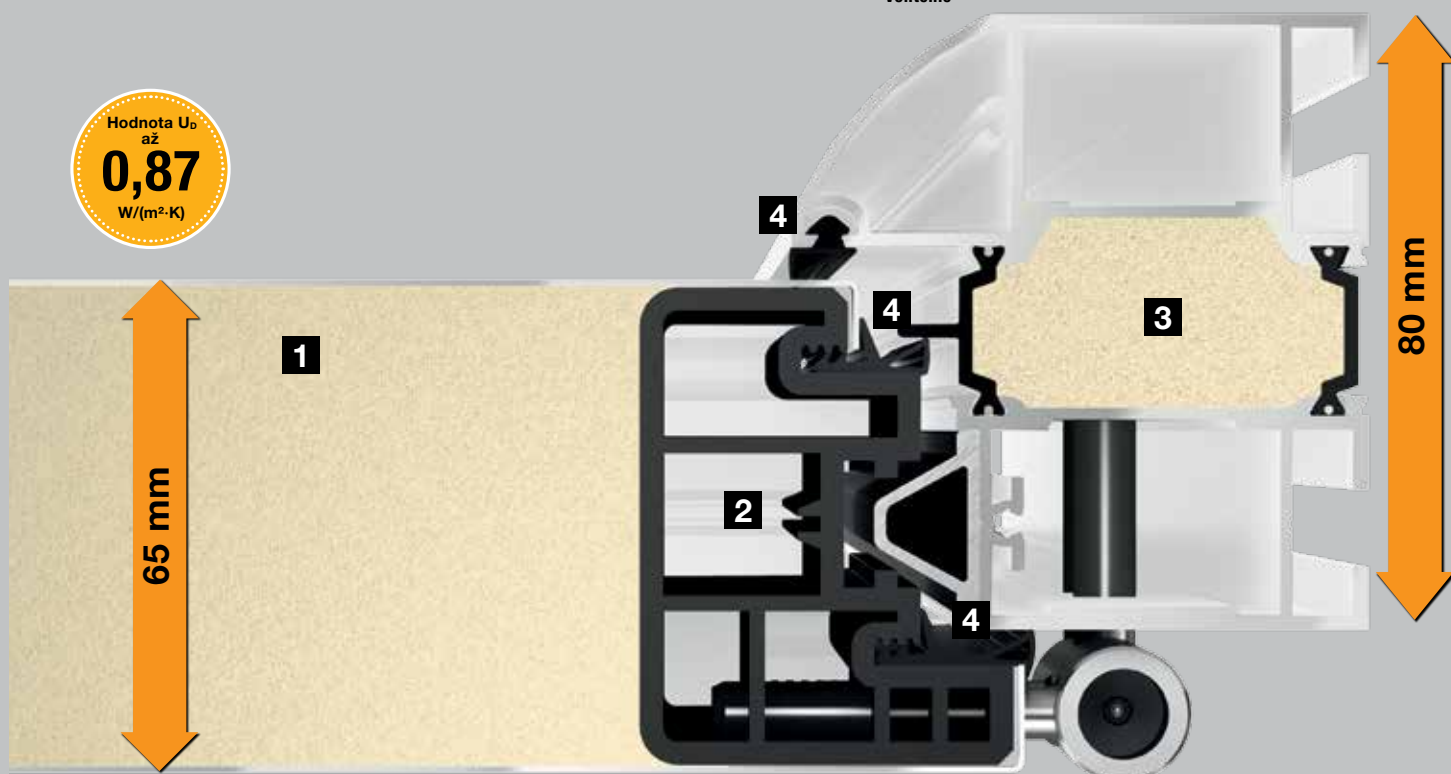

Pohled zevnitř







Motiv 100

Madlo z ušlechtilé oceli HB 14-2 na ocelové výplni, s 6 kazetovými poli, hodnota U_D až cca $0,87 \text{ W}/(\text{m}^2\cdot\text{K})^*$



Motiv 410

Madlo z ušlechtilé oceli HB 14-2 na ocelové výplni, trojitě izolační sklo, zvenku laminované bezpečnostní sklo, uprostřed Float opískované, zevnitř laminované bezpečnostní sklo čiré, hodnota U_D až cca $1,0 \text{ W}/(\text{m}^2\cdot\text{K})^*$



Motiv 430

Madlo z ušlechtilé oceli HB 14-2 na ocelové výplni, trojitě izolační sklo, zvenku laminované bezpečnostní sklo, uprostřed Float opískované s čírymi pruhy, zevnitř laminované bezpečnostní sklo čiré, hodnota U_D až cca $1,0 \text{ W}/(\text{m}^2\cdot\text{K})^*$



Motiv 450

Madlo z ušlechtilé oceli HB 14-2 na ocelové výplni, trojitě izolační sklo, zvenku laminované bezpečnostní sklo, uprostřed Float opískované s čírymi pruhy, zevnitř laminované bezpečnostní sklo čiré, hodnota U_D až cca $1,0 \text{ W}/(\text{m}^2\cdot\text{K})^*$



Motiv 010

Madlo z ušlechtilé oceli HB 14-2 na ocelové výplni, hodnota U_D až cca $0,87 \text{ W}/(\text{m}^2\cdot\text{K})^*$



Motiv 015

Madlo z ušlechtilé oceli HB 14-2 na ocelové výplni se 7 drážkami, volitelně s aplikacemi se vzhledem ušlechtilé oceli, hodnota U_D až cca $0,87 \text{ W}/(\text{m}^2\cdot\text{K})^*$



Motiv 515

Madlo z ušlechtilé oceli HB 14-2 na ocelové výplni se 3 drážkami, volitelně s aplikacemi se vzhledem ušlechtilé oceli, hodnota U_D až cca $0,87 \text{ W}/(\text{m}^2\cdot\text{K})^*$



Motiv 600 ■ NOVINKA od 1.7.2017

Madlo z ušlechtilé oceli HB 38-2 na ocelové výplni, s přiléhajícím prosklením: trojitě izolační sklo, zvenku laminované bezpečnostní sklo, uprostřed Float opískované, zevnitř jednovrstvé bezpečnostní sklo číré, hodnota U_D až cca $0,98 \text{ W}/(\text{m}^2\cdot\text{K})^*$



Motiv 700

Madlo z ušlechtilé oceli HB 38-2 na ocelové výplni, průběžné prosklení: trojitě izolační sklo, zvenku laminované bezpečnostní sklo, uprostřed Float opískované s čírymi pruhy, zevnitř jednovrstvé bezpečnostní sklo čiré, hodnota U_D až cca $0,98 \text{ W}/(\text{m}^2 \cdot \text{K})^*$



Motiv 750

Madlo z ušlechtilé oceli HB 38-2 na ocelové výplni, průběžné prosklení: trojitě izolační sklo, zvenku laminované bezpečnostní sklo, uprostřed Float opískované s čírymi pruhy, zevnitř jednovrstvé bezpečnostní sklo čiré, hodnota U_D až cca $0,95 \text{ W}/(\text{m}^2 \cdot \text{K})^*$



Motiv 800

Madlo z ušlechtilé oceli HB 38-2 na ocelové výplni, 4 obdélníková prosklení s rámem z ušlechtilé oceli: trojitě izolační sklo, zvenku laminované bezpečnostní sklo, uprostřed Float opískované, zevnitř laminované bezpečnostní sklo čiré, hodnota U_D až cca $0,93 \text{ W}/(\text{m}^2 \cdot \text{K})^*$



Motiv 810

Madlo z ušlechtilé oceli HB 38-2 na ocelové výplni, 3 obdélníková prosklení s čírym pruhem po obvodu a rámem z ušlechtilé oceli: trojitě izolační sklo, zvenku laminované bezpečnostní sklo, uprostřed Float opískované, zevnitř jednovrstvé bezpečnostní sklo čiré, hodnota U_D až cca $0,99 \text{ W}/(\text{m}^2 \cdot \text{K})^*$



Motiv 850

Madlo z ušlechtilé oceli HB 38-2 na ocelové výplni, se zaobleným prosklením: trojitě izolační sklo, zvenku laminované bezpečnostní sklo, uprostřed Float opískované s čírymi pruhy, zevnitř laminované bezpečnostní sklo čiré, hodnota U_D až cca $0,96 \text{ W}/(\text{m}^2 \cdot \text{K})^*$



Motiv 900

Madlo z ušlechtilé oceli HB 38-2 na ocelové výplni, se zaobleným prosklením: trojitě izolační sklo, zvenku laminované bezpečnostní sklo, uprostřed Float opískované s čírymi pruhy, zevnitř jednovrstvé bezpečnostní sklo čiré, hodnota U_D až cca $0,96 \text{ W}/(\text{m}^2 \cdot \text{K})^*$

* V závislosti na velikosti dveří. Hodnoty uvedeny pro RAM 1230 × 2180 mm

Najděte si svou oblíbenou barvu

Dáváte přednost decentní okenní šedi nebo chcete přiznat barvu a použít odstín rubínově červená? Při barevném ztvárnění vašich nových domovních dveří Hörmann ponecháváme vaši kreativitu naprostou volnost. Dveřní křídlo a zárubeň můžete dostat i v rozdílných barvách – zcela podle svých přání. Máte možnost volit mezi zvláště cenově výhodnou provozně bílou RAL 9016 a dalšími 16 zvýhodněnými barvami. Jednoduše se obraťte na svého autorizovaného prodejce Hörmann.

Standardně v cenově výhodné provozně bílé



16 zvýhodněných barev

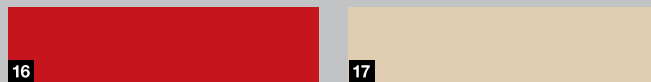
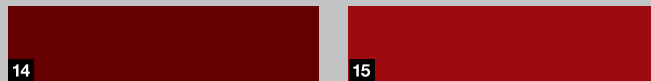
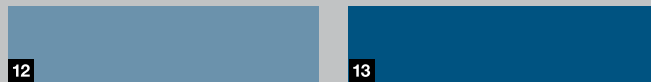
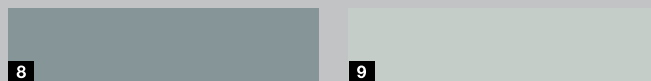
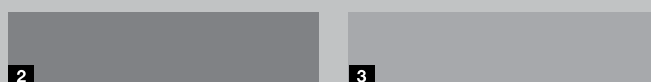

- | | | |
|----|----------|---------------------|
| 1 | RAL 9016 | provozně bílá |
| 2 | RAL 9007 | šedý hliník |
| 3 | RAL 9006 | bílý hliník |
| 4 | RAL 9002 | šedobílá |
| 5 | RAL 9001 | krémově bílá |
| 6 | RAL 8028 | terakotově hnědá |
| 7 | RAL 8003 | hlinitá hnědá |
| 8 | RAL 7040 | okenní šed |
| 9 | RAL 7035 | světle šedá |
| 10 | RAL 7016 | antracitová šed |
| 11 | RAL 6005 | mechová zeleň |
| 12 | RAL 5014 | holubí šed |
| 13 | RAL 5010 | hořcově modrá |
| 14 | RAL 3004 | purpurově červená |
| 15 | RAL 3003 | rubínově červená |
| 16 | RAL 3000 | ohnivě rudá |
| 17 | RAL 1015 | světlá slonová kost |

Do detailu věrný a elegantní

Povrch Decograin* se dodává ve čtyřech přírodních dřevěných dekorech a jednom dekore antracitové barvy s metalickým efektem. Vytlačené zvrásnění poskytuje do detailu věrný charakter dřeva.

Domovní dveře s povrchem Decograin zlatý dub, tmavý dub/ořech nebo Titan Metallic CH 703 můžete na vnitřní straně i opticky sladit se svými pokojovými dveřmi. Všechny dveřní motivy dostanete s oblou zárubní v uvedených dekorech Decograin na vnitřní straně v barvě provozně bílá RAL 9016 – na přání rovněž s bočními díly ve stejné barevné kombinaci. Můžete se tak těšit z perfektní harmonie svých domovních a pokojových dveří.

5 dekorů Decograin

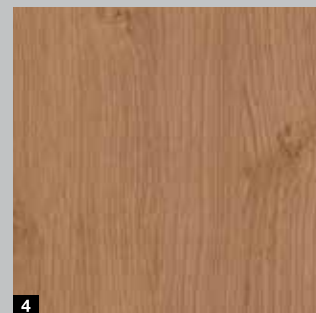
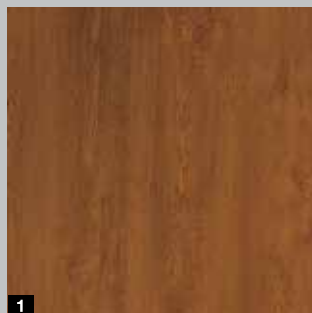

- 1 Decograin zlatý dub: středně hnědý, zlatožlutý dekor dubu
- 2 Decograin tmavý dub/ořech: dekor dubu v ořechové barvě
- 3 Decograin tmavý dub - rustical: intenzivně tmavý dekor dubu
- 4 Decograin dub Winchester: přírodně zbarvený sukovitý dekor dubu
- 5 Titan Metallic, CH 703: antracitová šed s metalickým efektem

Věnujte prosím pozornost

Zobrazené barvy a povrchy nejsou z důvodu techniky tisku barevně závazné. U dveří s tmavým povrchem je třeba se vyvarovat orientace ke slunci, protože zvýšené rozpínání materiálu může omezovat funkci dveří.

Propracované až do detailu

1 Optimální nastavení pomocí 3D válcových závěsů

Lehký chod dveří zaručují stabilní dvoudílné, třírozměrně nastavitelné závěsy zajištěné kolíkem, s ozdobnými kryty se vzhledem ušlechtilé oceli.

2 Zajištění strany závěsů

Je krásné, když se člověk může doma cítit bezpečně. Pro tento účel jsou dveře Thermo65 na straně závěsů dodatečně zajištěny průběžnou bezpečnostní hliníkovou lištou, a prakticky tak znemožňují vypáčení.

3 Vnitřní klika

Každé dveře jsou standardně dodávány s tvarově krásnou vnitřní klikou z ušlechtilé oceli a vnější rozetou.

4 Profilová cylindrická vložka

Standardně dodávána s 5 klíči. S funkcí oboustranného vložení klíče, tzn., že dveře se dají zavřít i tehdy, když je uvnitř zasunutý klíč.

5 5bodový bezpečnostní zámek

Váš domov bude bezpečný: 2 kuželové otočné závory se 2 doplňkovými bezpečnostními čepy a 1 západkou zámku zapadnou do uzavíracích plechů zárubně a dveře pevně přitáhnou. U dveří Thermo65 lze pro optimální nastavení dveří uzavírací plech nastavit. S jemně zapadající západkou pro tiché zavírání dveří.

Pro dveře Thermo65 volitelně dostanete automatický zámek s mechanickým samozamykáním.

Jakmile dveře zapadnou do zámku, automaticky se vysunou závory, které domovní dveře spolehlivě a bezpečně uzavřou.

Volitelně: bezpečnostní vybavení bránící vloupání

Zvolte si tento bezpečnostní nadstandard zcela podle potřeby pro domovní dveře, boční díl a horní světlík s výbavou RC 2. Další informace najdete na straně 15.

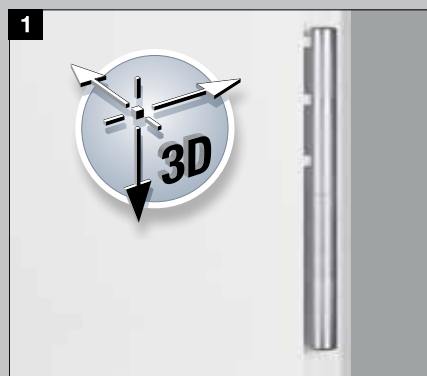

Automatický zámek s mechanickým samozamykáním ■ NOVINKA od 1.7.2017

Jakmile dveře zapadnou do zámku, automaticky se vysunou závory, které domovní dveře bezpečně uzavřou.

Automatický zámek s elektromotorem

Otvírejte své domovní dveře s vícebodovým zamykáním jednoduše a pohodlně pomocí dálkového ovladače, snímače otisků prstů nebo transpondéru. Pak již nemusíte myslet na klíče.

6 Zárubeň

Hliníkovou zárubeň o tloušťce 80 mm s přerušeným tepelným mostem a polyuretanovou výplní dostanete v provedení Roundstyle **6a** nebo v pravoúhlém provedení **6b**.



7 Otvírání pomocí transpondéru

K otvírání pomocí transpondéru jsou domovní dveře vybaveny elektromechanickou profilovou cylindrickou vložkou. Přidržíte-li transpondér před vložkou zámku, můžete dveře odemknout otočením koule.

8 Otvírání snímačem otisků prstů nebo dálkovým ovladačem

Při obsluze snímačem otisků prstů nebo dálkovým ovladačem se domovní dveře automaticky odemknou pomocí elektromotoru. Nyní stačí na dveře zatlačit.

Elektrický otvírač (volitelně, bez obrázku)

Pomocí západky elektrického otvírače můžete dveře jednoduše otvírat spínačem v domě. Alternativně – například přes den – můžete přehodit západkovou páku, potom k otevření domovních dveří stačí lehký tlak zvenku.

Okapnice (volitelně, bez obrázku)

Atraktivní vzhled a současně ochrana dveří: Okapnice v provozně bílé RAL 9016 k odvádění prudkého deště se dá jednoduše dodatečně namontovat.

Spouštěcí podlahové těsnění (volitelně, bez obrázku)

■ **NOVINKA** Tato volitelná výbava je nejlepším řešením pro utěsnění domovních dveří Thermo65 bez prahu, které se používají pro bezbariérové vstupy do domů.



Dálkový ovladač HSE 4 BS s černým strukturovaným povrchem a černými plastovými krytkami



Skleněné domovní dveře pro prosvětlený domovní vchod

Naše skleněné domovní dveře TopComfort zaručují světlý, příjemný vchod do domu se solidním vybavením. Dveře přesvědčují díky hliníkovému dveřnímu profilu o tloušťce 80 mm a hliníkovému dveřnímu rámu o tloušťce 80 mm s přerušným tepelným mostem, a vykazují tak dobrou tepelnou izolaci s hodnotou U_D až 1,3 W/(m²·K). Standardní 5bodový bezpečnostní zámek vám poskytuje bezpečnost, kterou od svých dveří očekáváte. Vchod do domu tak bude nejen vkusný, ale také bezpečný.

Můžete si vybrat mezi 9 exkluzivními motivy prosklených dveří, které zaručují maximální vstup světla. Rám dodáme zcela podle vašeho vkusu v 18 zvýhodněných barvách. Díky tvarově krásným vnějším a vnitřním madlům a prosklení si své dveře můžete individuálně přizpůsobit.

Konstrukce

- 1 hliníkový profil křídla s přerušeným tepelným mostem
- 2 hliníkový rám dveří s tloušťkou 80 mm s přerušeným tepelným mostem
- 3 2násobná těsnící rovina
- 4 trojitě tepelně izolační sklo (WSG) s bezpečnostním sklem o tloušťce 8 mm zevnitř i zvenku

Splňuje veškeré požadavky vyhlášky o úspoře energie

Vhodná pro montáž bez tepelných mostů

Hodnota U_D až cca 1,3 W/(m²·K)



Výbava

- 5 hranaté zasklívací lišty, spojené na tupo
- 6 3D závěsy
- 7 hliníková vnitřní klika
- 8 profilová cylindrická vložka zabezpečená proti manipulaci
- 9 5bodový bezpečnostní zámek

Volitelně s bezpečnostní výbavou RC 2

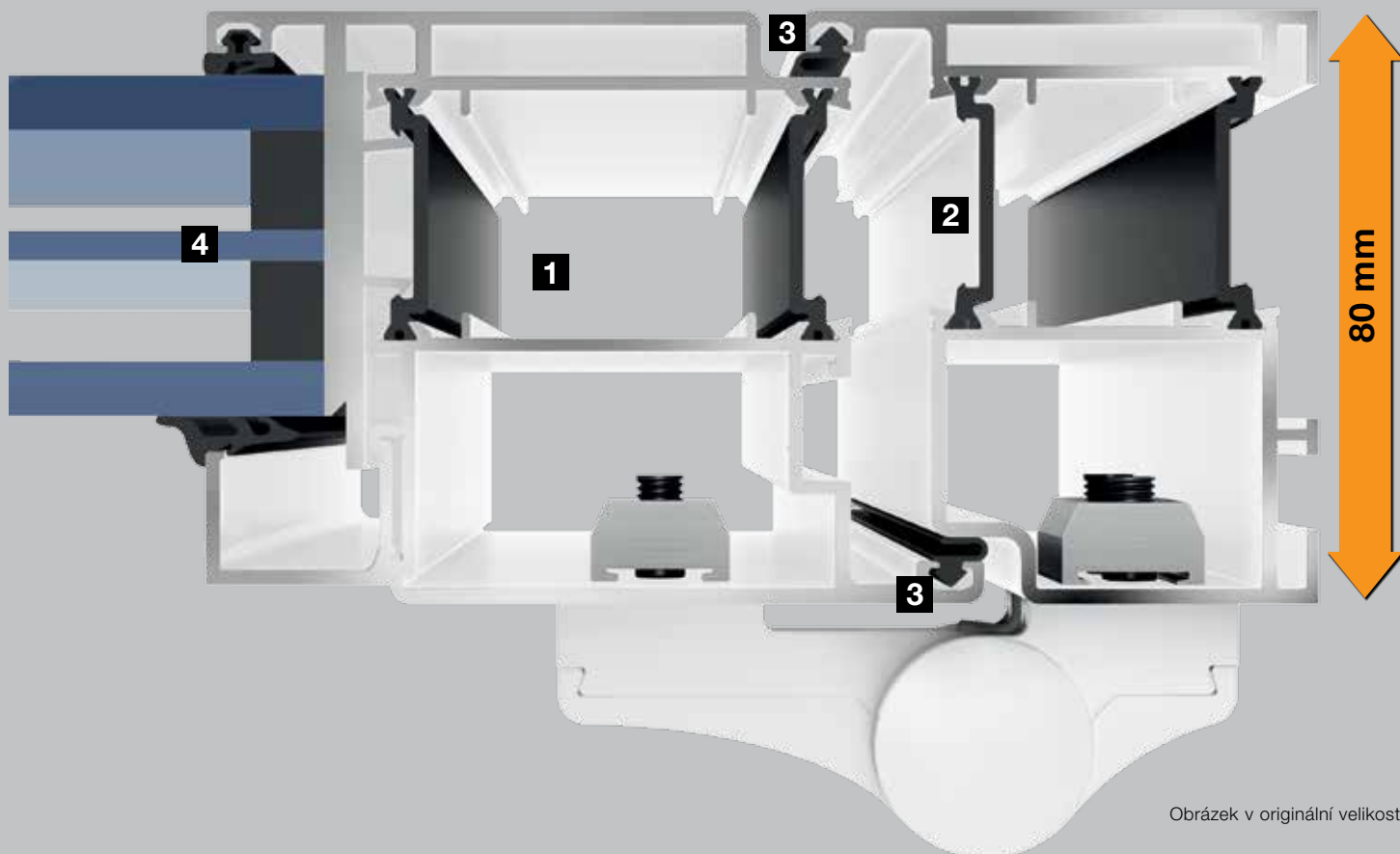

Pohled zevnitř





Motiv 100

Madlo z ušlechtilé oceli 38-1, ornamentální sklo Mastercarré, trojitě tepelně izolační sklo, hodnota U_D až cca 1,3 W/(m²·K)*



Motiv 101

Madlo z ušlechtilé oceli 38-1, ornamentální sklo Mastercarré, trojitě tepelně izolační sklo, hodnota U_D až cca 1,3 W/(m²·K)*



Motiv 100 / MG 111

Madlo z ušlechtilé oceli 38-1, sklo s motivem zvenku laminované bezpečnostní sklo s matovanými pruhy, uprostřed jednovrstvé bezpečnostní sklo Parsol šedé matované se 7 průběžnými čirými pruhy, zevnitř laminované bezpečnostní sklo čiré, hodnota U_D až cca 1,6 W/(m²·K)*



Motiv 100 / MG 112

Madlo z ušlechtilé oceli 38-1, sklo s motivem zvenku laminované bezpečnostní sklo matované s čirým obdélníkem, uprostřed Micrograin, zevnitř laminované bezpečnostní sklo čiré, hodnota U_D až cca 1,6 W/(m²·K)*



Motiv 100 / MG 113

Standardní madlo koule 54, sklo s motivem zvenku laminované bezpečnostní sklo s 25 matovanými pruhy, uprostřed Stopsol šedé jednovrstvé bezpečnostní sklo s 26 matovanými pruhy, zevnitř laminované bezpečnostní sklo čiré, hodnota U_D až cca 1,6 W/(m²·K)*

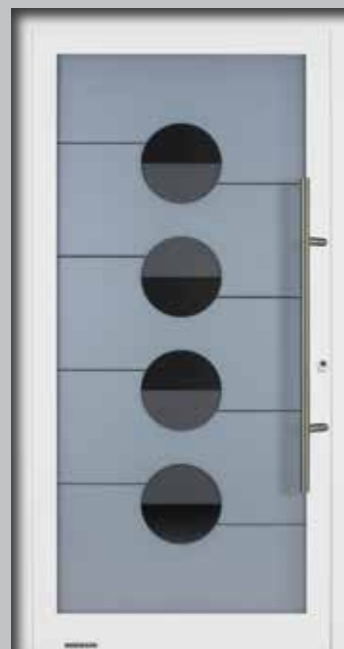

Motiv 100 / MG 114

Madlo z ušlechtilé oceli 38-1, sklo s motivem zvenku laminované bezpečnostní sklo matované se 4 čirými kruhy a 8 čirými pruhy, 6 mm, uprostřed jednovrstvé bezpečnostní sklo Stopsol šedé se 4 matovanými polokruhy, zevnitř laminované bezpečnostní sklo čiré, hodnota U_D až cca 1,6 W/(m²·K)*

* V závislosti na velikosti dveří. Hodnoty uvedeny pro RAM 1230 x 2180 mm

► TopComfort motiv 100 / MG 113 ve zvýhodněné barvě rubínově červená RAL 3003, matná, s bočními díly



Motiv 100 / MG 115

Madlo z ušlechtilé oceli 38-1, sklo s motivem zvenku laminované bezpečnostní sklo matované s čířým obdélníkem, uprostřed ornament 553 matovaný s 5 čířými obdélníky a 6 polomatovanými obdélníky, zevnitř laminované bezpečnostní sklo čířé, hodnota U_D až cca $1,6 \text{ W}/(\text{m}^2\cdot\text{K})^*$



Motiv 100 / MG 116

Madlo z ušlechtilé oceli 38-1, sklo s motivem zvenku laminované bezpečnostní sklo s matovanými obdélníky, uprostřed Reflo s matovaným srpkem a 8 matovanými pruhy, zevnitř laminované bezpečnostní sklo, hodnota U_D až cca $1,6 \text{ W}/(\text{m}^2\cdot\text{K})^*$

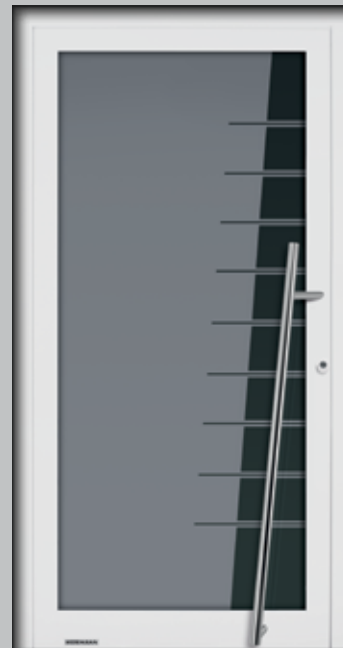

Motiv 100 / MG 117

Madlo z ušlechtilé oceli 020, sklo s motivem zvenku laminované bezpečnostní sklo matované s 9 čířými pruhy, uprostřed Parsol šedé matované jednovrstvé bezpečnostní sklo s 9 čířými pruhy, zevnitř laminované bezpečnostní sklo čířé, hodnota U_D až cca $1,6 \text{ W}/(\text{m}^2\cdot\text{K})^*$





Přání ohledně dveří se stávají realitou – a bydlení se mění na útulné

Naše speciální výbava vám nabízí rozmanité možnosti, jak realizovat své vysněné dveře podle individuálních preferencí. Můžete například kombinovat barvy, madla a prosklení zcela podle svého vkusu. Také co se bezpečnosti týče, nabízíme vám výběr mezi různými variantami automatického zámku a možnostmi komfortního ovládání, které budou splňovat vaše požadavky. Ať se rozhodnete pro cokoliv – u firmy Hörmann najdete domovní dveře, které se hodí k vám i k vašemu domovu.

Úprava s bočními díly a horními světlíky

Pro reprezentativní vchod do domu můžete každé zobrazené domovní dveře ThermoSafe, Thermo65 a TopComfort individuálně vybavit bočními díly a horními světlíky, resp. každé domovní dveře ThermoCarbon bočními díly. Působivý a atraktivní celkový dojem vám bude dělat radost dlouhou dobu.

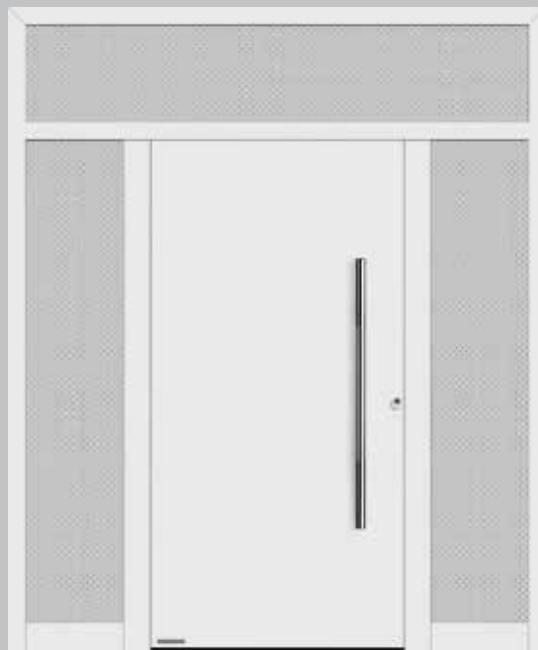

Domovní dveře se dvěma bočními díly a horním světlíkem



Domovní dveře s bočním dílem



Domovní dveře se dvěma bočními díly, výplněmi s motivem v bočních dílech (ThermoSafe) ■ **NOVINKA**



Domovní dveře s horním světlíkem

Obrázky ukazují domovní dveře ThermoSafe s bočními díly a horními světlíky jako sloupkovou / příčnickovou konstrukci

Boční díly s praktickými poštovními schránkami

Hörmann vám nabízí vhodné poštovní schránky zcela podle požadavků a velikosti obytného domu. Všechny poštovní schránky a dopisní vhozy dostanete se zvonkovým tlačítkem, spínačem světla a mluvítkem, vždy s kvalitní clonou z ušlechtilé oceli a hliníkovou deskou s panelovou výplní a tepelnou izolací – pro jednoduchou montáž bez náročných zednických prací.



Poštovní schránka Classic pro 1 byt



Poštovní schránka RSA 2, s tepelnou izolací, pro 5 bytů

Provedení dveří	ThermoCarbon	ThermoSafe	Thermo65	TopComfort
Boční díly	●	●	●	●
Boční díly s výplněmi s motivem		●		
Horní světlíky		●	●	●
Poštovní schránky		●		●

Individuální prosklení pro boční díly a horní světlíky

Každé sklo působí jinak, v závislosti na barvě, struktuře a zpracování. Proto vám Hörmann nabízí velký výběr prosklení, kterým můžete nové domovní dveře vybavit.

Boční díly a horní světlíky můžete libovolně přizpůsobit svým domovním dveřím pomocí individuálních prosklení nebo skel s motivy.

Provedení dveří	ThermoCarbon	ThermoSafe	Thermo65	TopComfort
1 Float čiré	●	●	●	●
2 Float matované / opískované	●	●		●
3 Satinato	●	●		●
4 Pave bílé	●	●		●
5 Parsol šedé	●	●		●
6 Parsol šedé matované	●	●		●
7 Ornament 504	●	●		●
8 Ornament 553	●	●		●
9 Stopsol šedé	●	●		●
10 Stopsol šedé matované	●	●		●
11 Chinchilla	●	●		●
12 Micrograin (Madras basic)	●	●		●
13 Reflo čiré	●	●		●
14 Reflo matované	●	●		●
15 Silk	●	●		●
16 Mastercarré	●	●		●



Hmatatelně krásný design

Každé domovní dveře Hörmann se standardně dodávají s madlem zobrazeným na fotografiích. Na vyžádání můžete ale také mnohé dveře vybavit individuálním madlem.

O četných možnostech, dodací lhůtě a ceně vám podá informace váš specializovaný prodejce.

Madlo	Popis	ThermoCarbon	ThermoSafe	Thermo65	TopComfort
1	HOE 200	Ušlechtilá ocel kartáčovaná	●	●	
2	HOE 300	Ušlechtilá ocel kartáčovaná	●	●	
3	HOE 500	Ušlechtilá ocel kartáčovaná	●	●	
4	HOE 501	Ušlechtilá ocel kartáčovaná	●	●	
5	HOE 600	Ušlechtilá ocel kartáčovaná	●	●	
6	HOE 605	Ušlechtilá ocel kartáčovaná, upravená k montáži snímače otisků prstů nebo kódovací klávesnice		●	
7	HOE 700	Ušlechtilá ocel s dekorativní vnitřní částí	●	●	
8	HOE 701	Ušlechtilá ocel s dekorativní vnitřní částí	●	●	
9	HOE 710	Ušlechtilá ocel kartáčovaná	●	●	● (G 710)
10	HOE 740	Ušlechtilá ocel kartáčovaná	●	●	● (G 740)
11	HOE 795	Ušlechtilá ocel kartáčovaná	●	●	
12	HOE 796	Ušlechtilá ocel kartáčovaná	●	●	
13	HOE 800	Ušlechtilá ocel s dekorativní vnitřní částí		●	
14	14-1	Ušlechtilá ocel leštěná s dekorativní vnitřní částí		●	●
15	14-2	Ušlechtilá ocel kartáčovaná		●	●
16	38-1	Ušlechtilá ocel leštěná s dekorativní vnitřní částí		●	●
17	38-2	Ušlechtilá ocel kartáčovaná		●	●
18	38-3	Ušlechtilá ocel kartáčovaná			
19	81-1	Mosaz leštěná			●
20	92-2	Ušlechtilá ocel kartáčovaná		●	●
21	94-2	Ušlechtilá ocel kartáčovaná		●	●
22	ES 0	Ušlechtilá ocel kartáčovaná		●	
23	ES 1	Ušlechtilá ocel kartáčovaná		●	

+ mm += osová vzdálenost
┌ mm ─ = délka madla

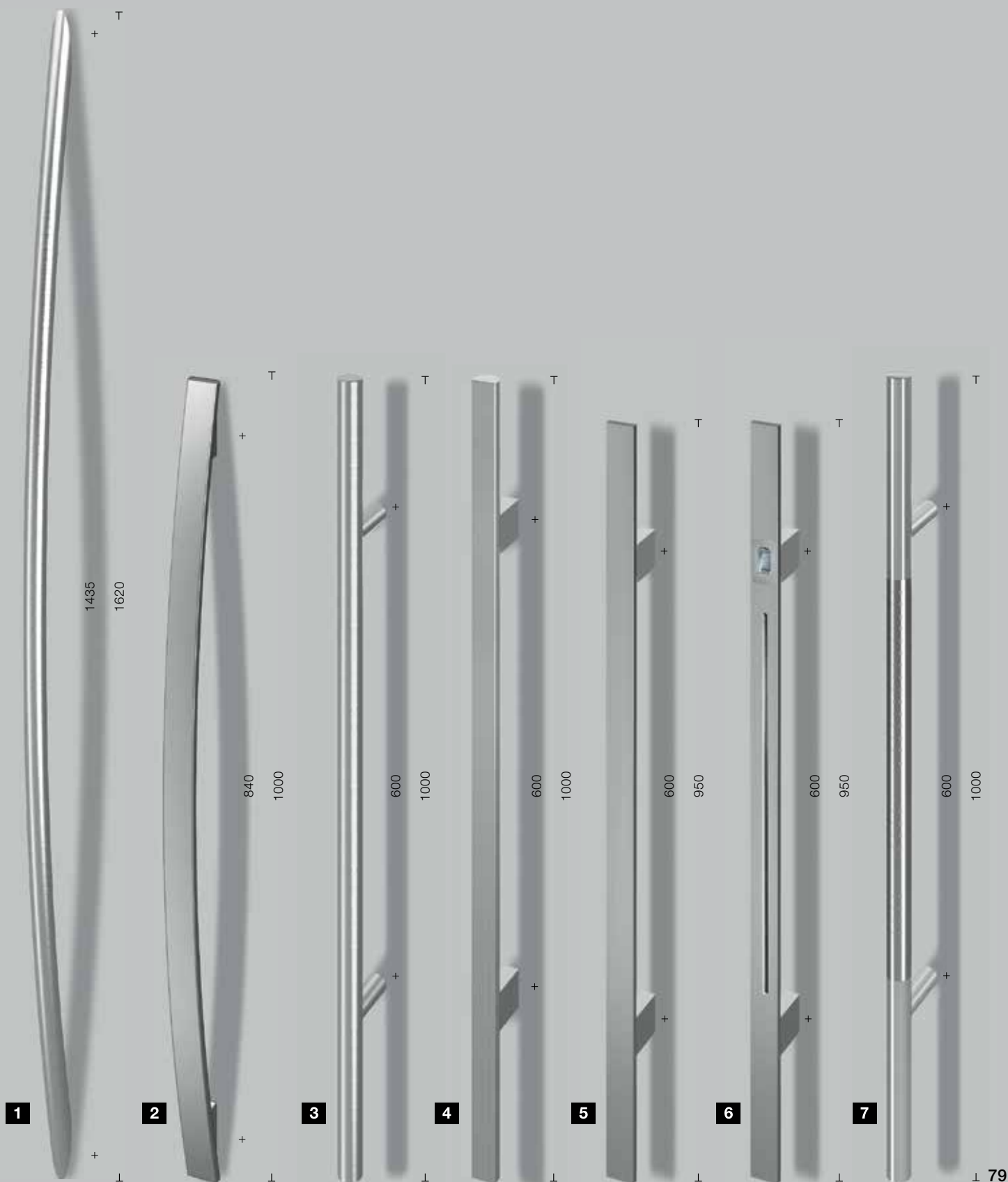

Všechny údaje v mm

8

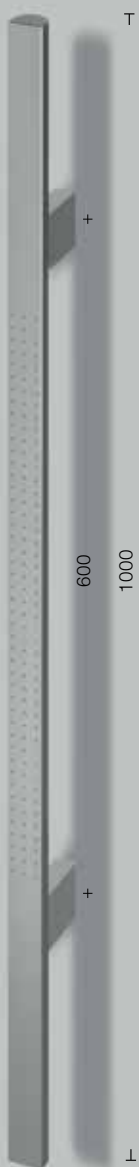

9



přizpůsobeno výšce dveří

10



přizpůsobeno výšce dveří

11



12



13



14



15

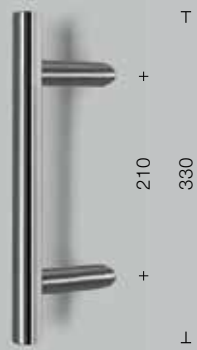

+ mm += osová vzdálenost
 ↳ mm ↳ = délka madla

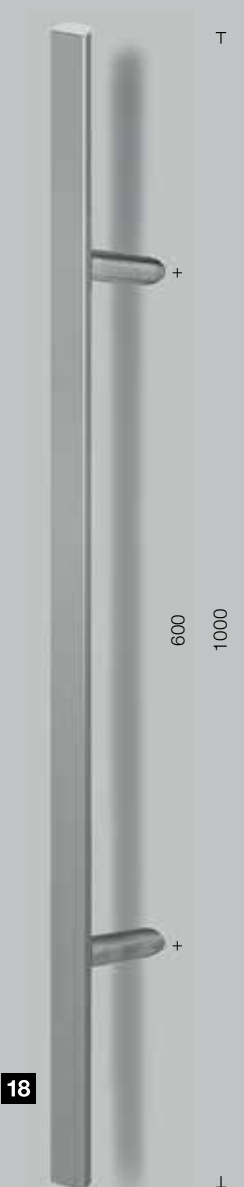
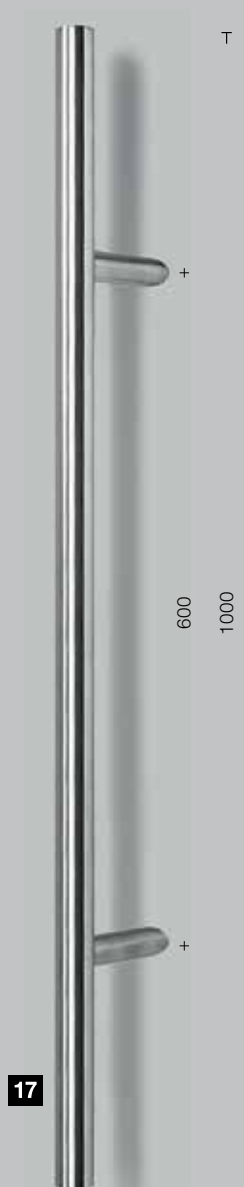
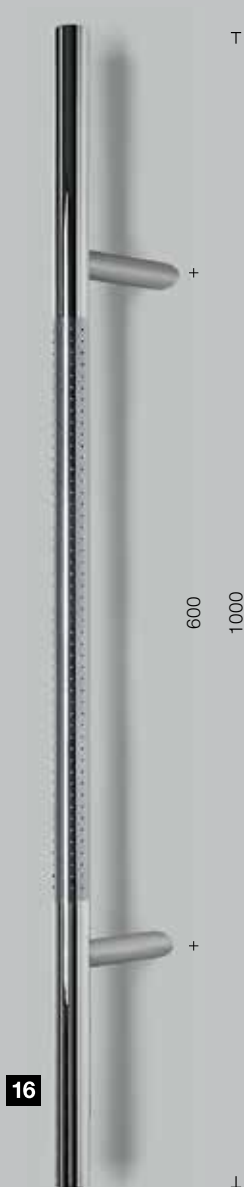

Všechny údaje v mm

Designerské kousky mezi madly

Průběžné designové madlo nejen doplní exkluzivní vzhled vašich domovních dveří, ale nabízí vám také vysoký komfort obsluhy. Dveře pomocí madla tak mohou otevřít i vaše malé děti. Madla DesignPlus nabízejí elegantní aplikace pro vaše dveře v individuálním stylu. Madlo i aplikaci tak můžete ideálně přizpůsobit barvě dveří a svému domovu.

Přesvědčivě elegantní ve 3 barvách a v RAL podle volby:
Designové madlo G 750 pro ThermoSafe



Madlo v barvě provozně bílá RAL 9016, matná



Madlo v barevném odstínu RAL podle vaší volby (na obrázku v rubínově červené RAL 3003, matné)



Madlo v bílém hliníku RAL 9006, hedvábně lesklém



Madlo v barevném odstínu CH 703 Hörmann antracitová šed, strukturovaná matná

Efektní osvětlení pomocí světelné lišty LED

■ **NOVINKA** Designové madlo G 750 a madlo DesignPlus G 760 na přání dostanete i se světelnou lištou integrovanou v madle. Díky ní budou vaše domovní dveře ThermoSafe za tmy zvláště působivé.



**Exkluzivní design podle vašeho vkusu:
Madlo DesignPlus G 760 pro ThermoSafe**



Madlo v barevném odstínu CH 703 Hörmann antracitová šed', strukturovaná matná, aplikace madla v barevném odstínu CH 703 Hörmann antracitová šed', strukturovaná matná



Madlo z eloxovaného hliníku E6 / EV 1, aplikace madla v barevném odstínu CH 703 Hörmann antracitová šed', strukturovaná matná



Madlo v barvě RAL podle volby (na obrázku v rubínově červené RAL 3003, matné), aplikace madla v barevném odstínu CH 703 Hörmann antracitová šed', strukturovaná matná



Aplikace madla z eloxovaného hliníku E6 / EV 1, madlo z eloxovaného hliníku E6 / EV 1



Aplikace madla v provozně bílé RAL 9016, matné, madlo z eloxovaného hliníku E6 / EV 1



Aplikace madla v rubínově červené RAL 3003, matné, madlo z eloxovaného hliníku E6 / EV 1



Aplikace madla s povrchem Decograin zlatý dub, madlo z eloxovaného hliníku E6 / EV 1

Aplikaci madla dostanete také v dřevěných dekorech Decograin



Decograin světlý dub:
světlý teplý dekor dubu



Decograin zlatý dub:
středně hnědý, zlatožlutý dekor dubu

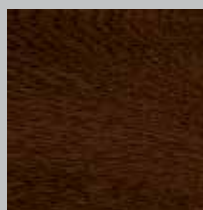

Decograin tmavý dub/ořech:
dekor dubu v ořechové barvě

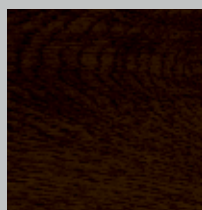

Decograin tmavý dub - rustical:
intenzivně tmavý dekor dubu

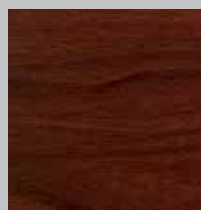

Decograin Rosewood:
mahagonový dřevěný dekor

Individuální barevné kombinace pro motivy domovních dveří ThermoCarbon 300, 301, 302, 304, 305, 308 a 312.

U těchto exkluzivních motivů domovních dveří ThermoCarbon můžete madlo a zapuštění madla individuálně přizpůsobit barvě svých domovních dveří, příp. barvě aplikace.



Motiv 300
v provozně bílé RAL 9016, matné, madlo v provozně bílé RAL 9016, matné a zapuštění madla v barvě dveří



Motiv 300
ve zvýhodněné barvě břidlicová šed' RAL 7015, matná, madlo v bílém hliníku RAL 9006, hedvábně lesklém, zapuštění madla ve zvýhodněné barvě bílý hliník RAL 9006, hedvábně lesklý



Motiv 301
ve zvýhodněném barevném odstínu CH 703 Hörmann antracitová šed', jemná struktura matná, aplikace z hliníku ve zvýhodněné barvě rubínově červená RAL 3003, matná, madlo ve zvýhodněné barvě rubínově červená RAL 3003, matná a zapuštění madla v barvě dveří

Volitelné barevné kombinace pro motivy 304, 305, 306, 314



Motiv 304
v provozně bílé RAL 9016, matné, madlo z ušlechtilé oceli, zapuštění madla ve zvýhodněné barvě bílý hliník RAL 9006, hedvábně lesklý



Motiv 305
ve zvýhodněné barvě břidlicová šed' RAL 7015, matná, aplikace z hliníku ve zvýhodněné barvě bílý hliník RAL 9006, hedvábně lesklý, madlo z ušlechtilé oceli, zapuštění madla ve zvýhodněné barvě bílý hliník RAL 9006, hedvábně lesklý



Motiv 305
ve zvýhodněném barevném odstínu CH 703 Hörmann antracitová šed', jemná struktura matná, aplikace z hliníku ve zvýhodněné barvě bílý hliník RAL 9006, hedvábně lesklý, madlo z ušlechtilé oceli, zapuštění madla v barvě dveří

Volitelné barevné kombinace pro motiv 308



Motiv 308
v provozně bílé RAL 9016, matné, madlo a zapuštění madla v provozně bílé RAL 9016, matné



Motiv 308
ve zvýhodněné barvě břidlicová šed' RAL 7015, matná, madlo v bílém hliníku RAL 9006, hedvábně lesklém, zapuštění madla v barvě dveří



Motiv 308
ve zvýhodněném barevném odstínu CH 703 Hörmann antracitová šed', jemná struktura matná, madlo a zapuštění madla ve zvýhodněné barvě rubínově červená RAL 3003, matná

Tvarově krásné vnitřní kliky

Pro harmonický vnitřní vzhled dostanete pro své nové domovní dveře různé vnitřní kliky. **Dveře ThermoSafe a TopComfort** jsou standardně vybaveny hliníkovou vnitřní klikou Rondo. Na přání můžete mít kliku rovněž z ušlechtilé oceli nebo v barvě RAL podle volby. Jako variantu z ušlechtilé oceli máte k dispozici tvarově krásné kliky Caro a Okto.

Dveře ThermoCarbon jsou standardně vybaveny klikou z ušlechtilé oceli Caro.

Domovní dveře Thermo65 standardně dostanete s klikou z ušlechtilé oceli D-110.



Hliníková klika Rondo v provozně bílé RAL 9016, matné pro dveře ThermoSafe a TopComfort



Klika z ušlechtilé oceli Caro pro dveře ThermoSafe a ThermoCarbon



Klika z ušlechtilé oceli Okto pro dveře ThermoSafe



Klika z ušlechtilé oceli D-110 pro dveře Thermo65

Bezpečně dobře vybavení

Otisk prstu, kód nebo dálkové ovládání – Hörmann vám nabízí varianty automatických zámků pro větší bezpečnost a vysoký komfort obsluhy. Domovní dveře ThermoSafe dostanete volitelně a bez příplatku s automatickým zámkem S5, který vaše dveře bezpečně uzamkne na čtyřech místech, jakmile dveře zapadnou do zámku. Své domovní dveře ThermoCarbon můžete rovněž bez příplatku vybavit 7bodovým automatickým zámkem S7. Samozřejmě můžete domovní dveře i nadále zamykat a odemykat také klíčem.

Tip:

Automatické zámky S5 / S7 jsou testovány a certifikovány VDS. To znamená, že samozamykací domovní dveře jsou v případě vloupání považovány za zajištěné a vaše nároky na plnění z pojištění domácnosti zůstanou zachovány.



ThermoCarbon

Automatický zámek S7 Automatik se 7bodovým zamykáním

Všechny domovní dveře ThermoCarbon můžete **volitelně a bez příplatku** vybavit západkovým zámekem se 6 závory, které se při uzavření dveří automaticky vysunou. Dveře je možné dodatečně zajistit další závorou přes zámek.

Automatický zámek S7 Comfort Connect

Také u automatického zámku S7 Comfort Connect se vaše dveře automaticky uzamknou pomocí západkového zámku. Díky integrovanému elektromotoru můžete své domovní dveře ThermoCarbon ovládat i zcela pohodlně pomocí snímače otisků prstů, kódovací klávesnice nebo dálkového ovladače. Na následujících stranách najdete různé možnosti. Bezdrátový přenos dat zajišťuje inovativní kontaktní lišta **HOE Connect**. Pokud je ve vašem domě instalován domovní telefon, můžete k němu S7 Comfort Connect připojit a zámek vybavit tlačítkem.



S5 / S7 Comfort – otevření dveří stiskem tlačítka

ThermoSafe

Automatický zámek S5 Automatik s 5bodovým zamykáním

Západkový zámek s mechanickým samozamykáním obdržíte **volitelně a bez příplatku** pro své domovní dveře ThermoSafe: Jakmile dveře zapadnou do zámku, automaticky se vysunou 4 závory, které domovní dveře bezpečně uzavrou. Dodatečně dveře můžete zajistit další závorou přes zámek.

Automatický zámek S5 Comfort

Automatický zámek S5 Comfort vaše domovní dveře automaticky uzavře západkou. Příkladový elektromotor umožňuje odemčení dveří externími ovládacími prvky, např. snímačem otisků prstů, kódovací klávesnicí nebo dálkovým ovladačem (viz následující strany). Elektrické a datové signály se přitom přenášejí kabelem v dveřní polodrážce od rámu dveří k dveřnímu křídlu. S5 Comfort je vybaven pro připojení k tlačítku, resp. existujícímu domovnímu telefonu a je vhodný pro vícerodinné domy. Své domovní dveře tak můžete pohodlně otevřít stiskem tlačítka, např. z horního poschodí.



Velmi praktické: bezdrátový přenos dat s HOE Connect

Tento komfort obsluhy nadchne velké i malé

Automatický zámek S5 / S7 Scan

Otvírejte domovní dveře otiskem svého prstu. Snímač otisků prstů rozpozná až 100 otisků prstů a lze jej jednoduše naprogramovat bez počítače.



S5 / S7 Scan – otevření dveří otiskem prstu – montáž v dveřním křídle

Automatický zámek S5 / S7 Code

Jednoduše zadáte svůj osobní bezpečnostní kód, a snadno tak otevřete domovní dveře zvenku.



S5 / S7 Code – otevření dveří zadáním kódu – montáž v dveřním křídle



Snímač otisků prstů v madle dveří



Elegantní kódovací klávesnice s citlivou dotykovou plochou (volitelně pro domovní dveře ThermoSafe)



Kódovací klávesnice – montáž v madle dveří



Automatický zámek S5 / S7 Smart

Otvírejte své domovní dveře zcela pohodlně pomocí volitelného dálkového ovladače nebo tlačítkového spínače. Extrémně bezpečný systém vám zaručuje, že nikdo cizí nemůže zkopírovat váš kód dálkového ovládání. Další výhodou: se stejným dálkovým ovladačem můžete obsluhovat také garážová vrata nebo vjezdové brány Hörmann.

Dálkové ovládání S5 / S7 Smart je možné dodatečně instalovat i pro komfortní balíčky S5 / S7 Scan a S5 Code. Od toho okamžiku můžete domovní dveře ThermoSafe a ThermoCarbon ovládat a kontrolovat také pomocí praktické aplikace BiSecur. To vám umožní zjistit stav vašich dveří kdykoliv a z jakéhokoliv místa.



S5 / S7 dálkové ovládání – otevření dveří pomocí dálkového ovladače BiSecur

Pohon dveří ECTurn pro bezbariérové vstupy do domů

Domovní dveře ThermoSafe a ThermoCarbon můžete nyní volitelně vybavit pohonem dveří ECTurn. Pohon může být elegantně integrován v dveřním křídle a rámu nebo mít nasazovací variantu. S automatickým zámkem a pohonem ECTurn je možné vaše dveře otvírat a zavírat automaticky. Pohon ovládáte pohodlně pomocí dálkového ovladače nebo aplikace BiSecur, která vám kromě toho umožňuje odkudkoliv zjistit, zda jsou vaše dveře otevřené nebo zavřené.



Komfortní otvírání pohonem domovních dveří ECTurn. Pohon může být elegantně integrován v dveřním křídle a rámu.



Pohony garážových vrat a vjezdových bran



Vyberte si svůj dálkový ovladač nebo tlačítkový spínač z rozsáhlého programu příslušenství. Další informace najdete v brožurě Pohony garážových vrat a vjezdových bran.



Pomocí aplikace BiSecur můžete zkontrolovat, zda jsou vaše domovní dveře otevřené nebo zavřené.



Zažijte kvalitu Hörmann u novostavby i modernizace

S firmou Hörmann můžete vše optimálně naplánovat. Pečlivě navzájem přizpůsobená řešení vám nabízejí v každé oblasti špičkové produkty s vysokou funkcí.

- **Garážová vrata**

Optimálně přizpůsobená vašemu osobnímu architektonickému stylu: výklopná nebo sekční vrata z oceli nebo ze dřeva.

- **Pohony vrat / pohony dveří**

Užívejte si vysokého komfortu a bezpečnostních prvků bránících vloupání díky pohonům Hörmann pro garáže a vjezdové brány. Využijte také přednosti a komfortu dveřních pohonů Hörmann ve svých obývacích prostorách.

- **Domovní dveře**

V našich rozsáhlých programech domovních dveří najdete motiv dveří podle svého přání pro jakékoli potřeby a nároky.

- **Dřevěné vnitřní dveře**

Kvalitní dřevěné vnitřní dveře dodávají vašemu domovu mimořádnou útulnost a vytvářejí celkový harmonický vzhled vašich vlastních čtyř stěn.

- **Ocelové dveře**

Kvalitní dveře pro libovolné části vašeho domu, od sklepa až po půdu.

- **Zárubně**

Vyberte si z rozsáhlého programu pro nové stavby i rozšiřování a modernizaci.



Garážová vrata a pohony vrat



Dřevěné vnitřní dveře



Ocelové dveře

Hörmann: kvalita bez kompromisu



Hörmann KG Amshausen, Německo



Hörmann KG Antriebstechnik, Německo



Hörmann KG Brandis, Německo



Hörmann KG Brockhagen, Německo



Hörmann KG Dissen, Německo



Hörmann KG Eckelhausen, Německo



Hörmann KG Freisen, Německo



Hörmann KG Ichttershausen, Německo



Hörmann KG Werne, Německo



Hörmann Alkmaar B.V., Nizozemsko



Hörmann Legnica Sp. z o.o., Polsko



Hörmann Beijing, Čína



Hörmann Tianjin, Čína



Hörmann LLC, Montgomery IL, USA



Hörmann Flexon LLC, Burgettstown PA, USA



Shakti Hörmann Ltd., Indie

Společnost Hörmann nabízí ve svém sortimentu jako jediný výrobce na evropském trhu všechny důležité stavební prvky. Jsou zhotovovány ve vysoce specializovaných závodech pomocí nejnovější techniky. Díky celoplošnému pokrytí prodejních a servisních organizací v Evropě a přítomnosti v Americe a Asii je Hörmann váš silný mezinárodní partner pro vysoce kvalitní stavební prvky. V kvalitě bez kompromisu.

GARÁŽOVÁ VRATA
POHONY
PRŮMYSLOVÁ VRATA
NAKLÁDACÍ TECHNIKA
DVEŘE
ZÁRUBNĚ



Premium partner českého národního týmu

HÖRMANN